

LA NOUVELLE GÉNÉRATION DE TABLEAUX DE COMMUNICATION VDI





MICHAUD
HABITAT ET RÉSEAU ÉLECTRIQUE

Michaud : l'innovation comme moteur de développement.



C'EST DANS LES ANNÉES 50 QUE L'HISTOIRE DE MICHAUD DÉBUTE.

D'une étroite relation et collaboration avec EDF naissent de nombreuses innovations. Celles-ci vont rejaillir sur l'ensemble de l'offre produits. Ainsi dans les années 90, MICHAUD est la première société à concevoir des solutions de téléreport pour le comptage.

Une politique de croissance efficace et maîtrisée amène ensuite l'entreprise à innover dans la colonne électrique dont elle devient très rapidement leader.

Son évolution la conduit alors à s'intéresser de plus en plus au monde de l'habitat dont les tableaux de communication constituent un des domaines les plus innovants à l'heure actuelle.

Michaud : véritable spécialiste des tableaux de communication.

REGROUPER EN UN SEUL POINT TOUTES LES TECHNOLOGIES DE COMMUNICATION ET MULTIMÉDIA NE S'IMPROVISE PAS.

Depuis de nombreuses années, MICHAUD investit en Recherche & Développement pour offrir aux professionnels du monde électrique des produits toujours plus performants et simples à installer.

Ce n'est pas un hasard si les tableaux VDI de MICHAUD ont toujours une génération d'avance. L'entreprise a notamment été la première à concevoir un tableau de communication recevant la box du fournisseur d'accès à Internet.





Avec les tableaux VDI de MICHAUD, vous entrez aujourd'hui dans le monde de demain...

UN LABORATOIRE D'ESSAIS INTÉGRÉ ET ACCRÉDITÉ ainsi que plusieurs sites de production en France et à l'étranger certifiés attestent d'une démarche qualité importante dans le processus de conception, fabrication et distribution. L'évolution des technologies étant de plus en plus rapide (très haut débit, fibre optique, TV HD...), MICHAUD offre des solutions ouvertes et évolutives pour tirer le maximum de profit de vos installations multimédia... aujourd'hui et pour longtemps.

Les règles de la norme NF C 15-100

LA NORME NF C 15-100 ET LE GUIDE UTE 90-483 préconisent une infrastructure universelle de communication pour toutes les applications (téléphone, données et télévision) avec une prise de communication RJ45 par pièce.

L'additif 3 de la NF C 15-100 applicable à partir d'août 2010 préconise l'équipement de socles RJ45 dans les tableaux de communication pour permettre l'évolutivité de l'installation.



LES CONSEILS MICHAUD :

Nous préconisons lors de la mise en œuvre du réseau de communication d'installer 4 prises RJ45 dans le séjour, 2 prises dans les pièces principales (chambres, bureau...), une dans la cuisine, une dans la salle de bain, une dans l'entrée / couloir.

Tableaux de communication **DELTA**

POUR BIEN DÉBUTER AVEC UN TABLEAU VDI !







La gamme de tableaux de communication DELTA représente la solution idéale pour distribuer de manière efficace et économique les courants faibles dans le logement.

Que ce soit pour le raccordement du téléphone et de l'Internet/ADSL sur les prises RJ45 ou de la télévision, la famille de coffrets DELTA offre une très grande simplicité d'installation.

LES AVANTAGES :

- Une solution **compacte et économique** pour diffuser les médias dans le logement.
- **Flexible** grâce au brassage manuel qui permet de changer la fonction affectée à une prise RJ45 sans aucun recâblage.
- **Evolutif** en fonction des besoins et de l'organisation du logement.
- Disponible du **Grade 1** pour le DELTA RJ45 au **Grade 3** dans sa version DELTA TV ou TV/SAT.
- **Pose optimisée** avec ses deux versions : en saillie ou dans un bac d'encastrement.



Code	Les essentiels
Q 274	Tableau de communication DELTA 8 RJ45 
Q 275	Tableau de communication DELTA 8 RJ45 + TV Coax 
Q 238	Tableau de communication DELTA Gr3 8RJ45 + Ampli TV 
Q 239	Tableau de communication DELTA Gr3 8RJ45 + Ampli TV/SAT 
Q 246	Cordon de liaison Fiche F/RJ45 
Q 293	Cordon quadruple Téléphone RJ11/RJ45 

AVEC LES TABLEAUX DE COMMUNICATION DELTA, ENTREZ PLEINEMENT DANS L'ÈRE DU MULTIMÉDIA.

DESCRIPTIF :

- Centralisation de l'ensemble des signaux multimédia que sont le téléphone, la télévision, l'Internet/ADSL.
- Coffret compact de dimensions : l. 250 x h. 250 x p. 118 mm
- Support pour 8 ou 16 prises RJ45 selon modèle.



TÉMOIGNAGE

M. André (Electricien - 69)

« Je cherchais une solution simple à poser et disposant de tous les avantages pour une installation performante. Mon client souhaitait bénéficier d'un produit fiable et esthétique pour s'intégrer dans sa GTL. Travaillant avec les tableaux MICHAUD depuis de nombreuses années, je lui ai proposé un modèle DELTA TV ; il peut ainsi sur une même prise RJ45 recevoir la Voix du téléphone, les Données informatiques ou les Images de la télévision. »

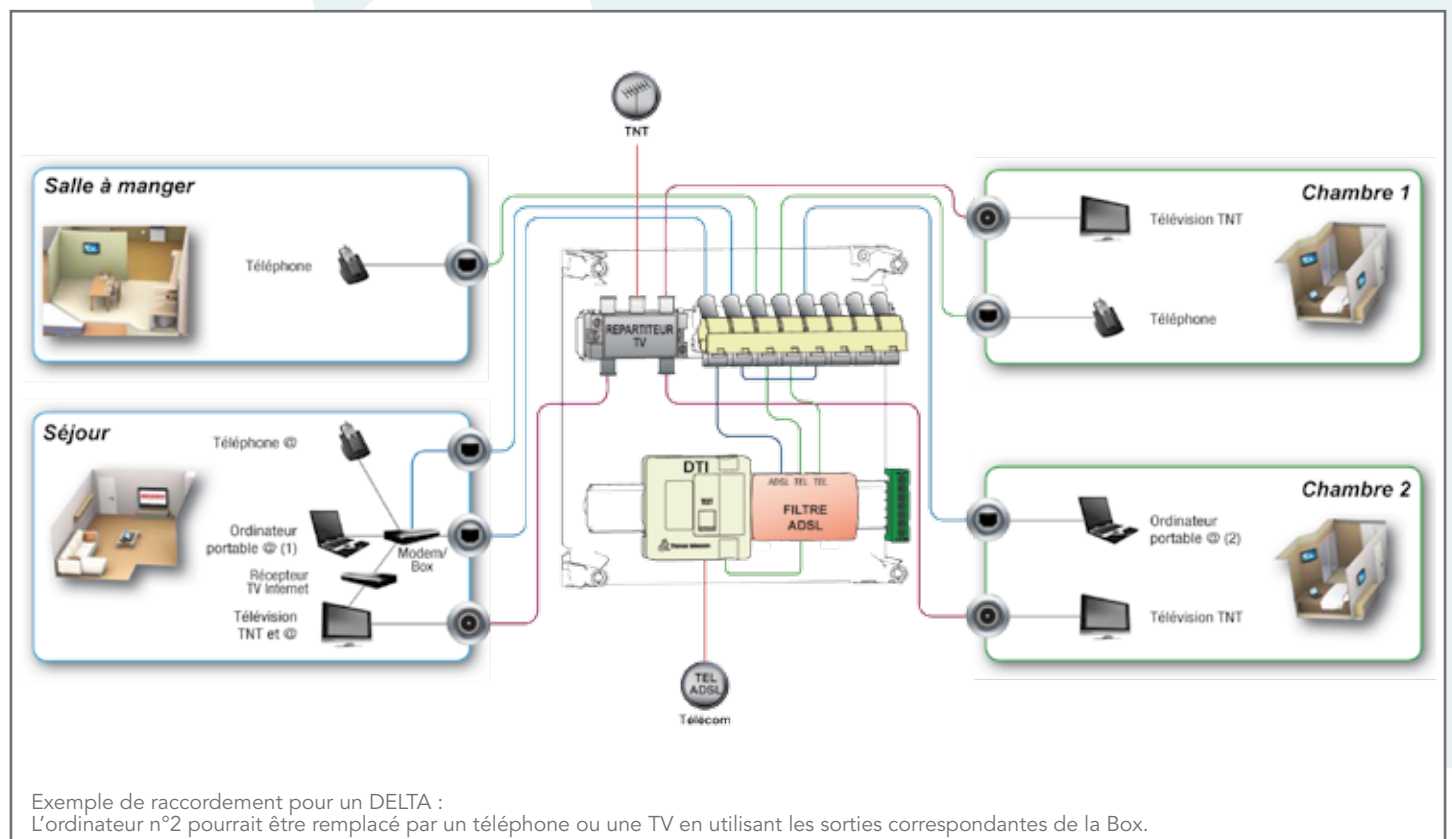

Tableaux de communication **multiBox**

POUR DÉCOUVRIR LA MAGIE DU MULTIMÉDIA !

La famille des tableaux de communication MULTIBOX optimise l'installation des réseaux de communication notamment grâce à l'intégration de la box du fournisseur d'accès à internet dans le coffret.

Conçus pour accueillir des applications futures comme la fibre optique, les MULTIBOX sont livrés "pré-câblés".

LES AVANTAGES :

- Disponible du **Grade 1 au Grade 3.**
- Équipé de **2 prises 2P+T.**
- **Souplesse d'utilisation** grâce à l'emplacement pour loger la box.
- **Large spectre de diffusion :** TNT, TV par Internet, TV câblée et TV satellite sur les prises RJ45 du logement.



Code	Les essentiels
Q 280	Tableau de communication MULTIBOX Grd3 16 RJ45
Q 282	Tableau de communication MULTIBOX Grd3 16 RJ45 FTTH
Q 240	Tableau de communication MULTIBOX Grd3 16 RJ45 + Ampli TV
Q 269	Tableau de communication MULTIBOX Grd3 16 RJ45 + Ampli TV/SAT
Q 246	Cordon de liaison Fiche F/RJ45
Q 293	Cordon quadruple Téléphone RJ11/RJ45
Q 289	Cordon de brassage RJ45/RJ45 - FTP
Q 341	Porte transparente 4 rangées
Q 909	Switch 5 ports RJ45 10/100 Mbps



AVEC LES TABLEAUX DE COMMUNICATION MULTIBOX, VOUS OBTENEZ TOUT LE MULTIMÉDIA EN UN TOUR DE MAIN !

DESCRIPTIF :

- Adapté à l'ensemble des box du marché.
- Raccordement du haut débit sur paire cuivre classique (ADSL) ou fibre optique (FTTH).
- Inclinaison des connecteurs modulaires RJ45 pour faciliter le raccordement et optimiser l'ergonomie de brassage.
- Jusqu'à 16 connecteurs RJ45.
- Flexible avec la possibilité de réaffecter une fonction sans recâblage par brassage manuel.



TÉMOIGNAGE

M. Astorg (Distributeur - 77)

« Nous travaillons depuis des années avec la société MICHAUD et je peux confirmer que leurs produits sont d'excellente qualité. Pour les tableaux de communication, ce sont de véritables spécialistes, ils ont pensé au moindre détail pour simplifier l'installation et optimiser l'utilisation des coffrets. En plus, ils font des efforts particuliers pour le design afin que leur tableau VDI s'intègre harmonieusement dans les logements. »

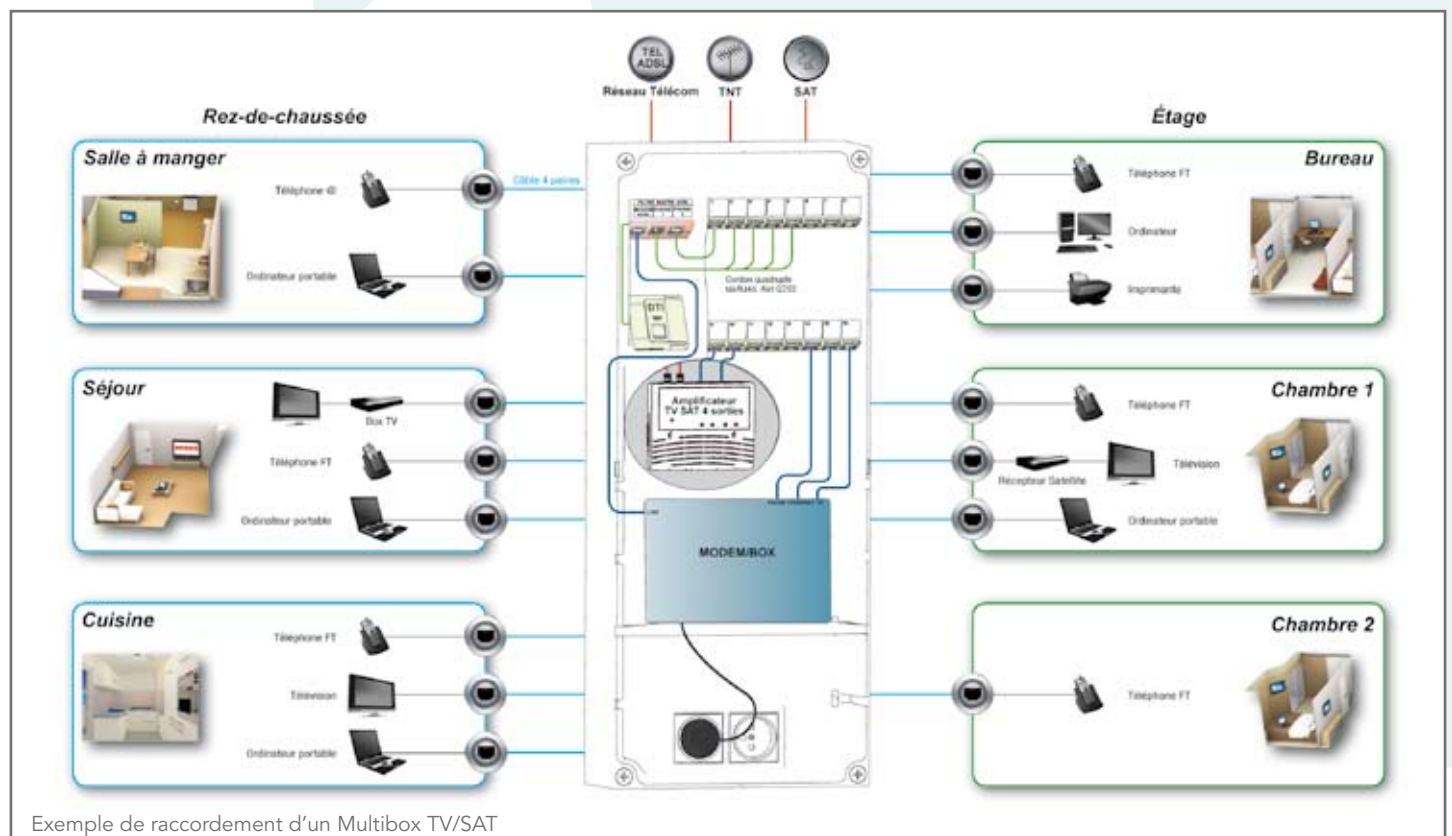

Exemple de raccordement d'un Multibox TV/SAT



Tableaux de communication mediamix

UN CONCENTRÉ D'INTELLIGENCE !

S'appuyant sur l'innovation Grade 3S Full, les tableaux de communication MEDIAMIX représentent la meilleure solution pour élaborer un réseau multimédia résidentiel performant et évolutif.

Le concept exclusif développé par MICHAUD permet de diffuser de **manière automatique et totalement simultanée** sur une même prise RJ45 aussi bien les voix, les données que les images.

LES AVANTAGES :

- Les 3 médias (Téléphone, TV, Internet) sont **automatiquement et simultanément disponibles** sur toutes les prises RJ45 **dans toutes les pièces**.
- **Extensible** jusqu'à 24 prises RJ45.
- Dispose d'une trappe d'accès au DTI optique.
- Livré avec un **tripleur multimédia** permettant de raccorder ensemble ordinateur, téléphone et récepteur TV sur une seule et même prise.
- **Compatible** TV satellite jusqu'à 35 m selon modèle.



Code	Les essentiels
Q 230	Tableau de communication MEDIAMIX Grd3S Full 8 RJ45
Q 231	Tableau de communication MEDIAMIX Grd3S Full 16 RJ45
Q 226	Tableau de communication MEDIAMIX Grd3S Full 8 RJ45 + SAT
Q 227	Tableau de communication MEDIAMIX Grd3S Full 16 RJ45 + SAT
Q 228	Tableau de communication MEDIAMIX Grd3S Full 8 RJ45 FTTH
Q 229	Tableau de communication MEDIAMIX Grd3S Full 16 RJ45 FTTH
Q 910	Tripleur multimédia
Q 911	Tripleur SAT multimédia



AVEC MEDIAMIX, METTEZ DU PUNCH DANS LES PRISES RJ45 !

Grade 3S FULL

Une innovation MICHAUD

Ce concept exclusif permet, sans aucune intervention dans le tableau de :

- Recevoir et émettre des appels de la ligne analogique et de la ligne issue de la box internet sur n'importe quel téléphone du logement.
- Se connecter à Internet sur tous les ordinateurs et partager les équipements : disque dur, console de jeux, imprimante...
- Diffuser les différents types de télévision : TNT, câblée, TV par internet et TV satellite.

DESCRIPTIF :

- Adapté à l'ensemble des box du marché.
- Permet le raccordement du haut débit sur paire cuivre classique (ADSL) et donne la possibilité d'accès au très haut débit par fibre optique (FTTH).
- Livré pré-équipé et pré-câblé.



TÉMOIGNAGE

Mme Desmur (Utilisatrice - 31)

« Lorsque nous avons pris possession de notre nouveau logement équipé avec MEDIAMIX, tout était prêt à fonctionner. Nous avons pu brancher la TV dans le salon, l'ordinateur dans la chambre de notre fils et des téléphones dans la cuisine et l'entrée et tout cela sur une même prise. Si demain nous réorganisons l'espace, nous n'aurons rien à changer car sur chaque prise nous pouvons brancher l'appareil que nous souhaitons et sans intervenir dans les branchements. Vraiment c'est une très bonne surprise de pouvoir utiliser tout le multimédia aussi facilement. »

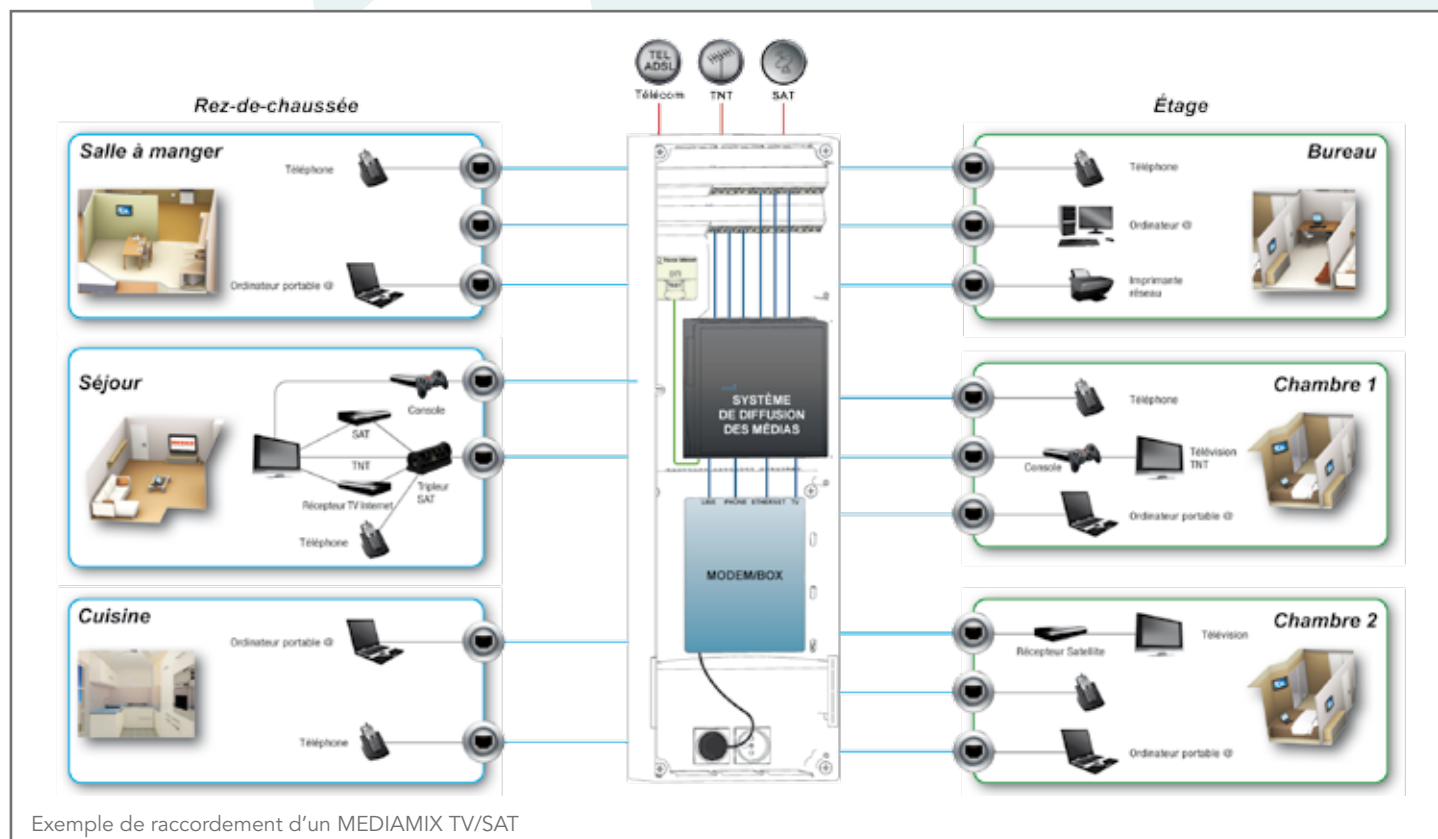



Quel tableau choisir ?

DE L'ENTRÉE DE GAMME... AU TOUT AUTOMATIQUE



Avec brassage manuel
(attribution manuelle des médias)

Gamme	Avec brassage manuel (attribution manuelle des médias)		
	DELTA		
Nom	DELTA RJ45	DELTA TV	DELTA TV/SAT
Visuel			
Grade	1	3	3 + SAT
Réf. 8 RJ45	Q 274 - Q 275 *	Q 238	Q 239
Réf. 16 RJ45	Q 278 - Q 279	-	-
Emplacement Box ADSL / FTTH	Non		
Prises électriques	0		
APPLICATION TV hertzienne TNT Câble	Diffusion sur coaxial	Diffusion sur RJ45	
APPLICATION TV Satellite	Diffusion sur coaxial	Diffusion sur RJ45	
Réseau informatique domestique Ethernet	-		
Tél. / Tél.@	Téléphone analogique		
TV IP + Ethernet simultané	Non		
Filtre maître ADSL 1 sortie modem / 2 sorties Tél. analogique	Livré en standard		
DTI RJ45 agréé France Télécom	Livré en standard		
Porte	Livré avec trappe d'accès DTI		

Les références Q 275 et Q 279 sont livrées avec un répartiteur TV coaxial 4 sorties. Q 274 et Q 275 existent en version encastrable sous les références respectives Q 276 et Q 277.



Avec brassage manuel
(attribution manuelle des médias)

Automatique
(diffusion simultanée des médias "Triple Play")

multiBox

mediamix

MULTIBOX		MULTIBOX TV	MULTIBOX TV/SAT	MULTIBOX FTTH		MEDIAMIX TV	MEDIAMIX TV/SAT	MEDIAMIX FTTH
1	Compatible 3	3	3 + SAT	1	Compatible 3	3S FULL	3S FULL + SAT	3S FULL
Q 281	Q 288	Q 241	Q 268	Q 284	-	Q 230	Q 226	Q 228
-	Q 280	Q 240	Q 269	-	Q 282	Q 231	Q 227	Q 229
Oui								
2								
Diffusion sur coaxial Possible sur RJ45 pour Grd3		Diffusion sur RJ45		Diffusion sur coaxial		Diffusion sur RJ45		
Diffusion sur coaxial		Diffusion sur RJ45		Diffusion sur coaxial		-	Diffusion sur RJ45	-
Oui (utilisation des différentes sorties Ethernet des box et/ou switch Réf. Q 909 optionnel)						Oui		
Oui (non simultané)						Oui (simultané)		
Non						Oui		
Livré en standard						Intégré dans le boîtier de diffusion simultanée		
Livré en standard								
Porte optionnelle : - Porte blanche : Q 342 - Porte translucide : Q 341						Trappe d'accès au DTI optique Livré avec 2 portes		

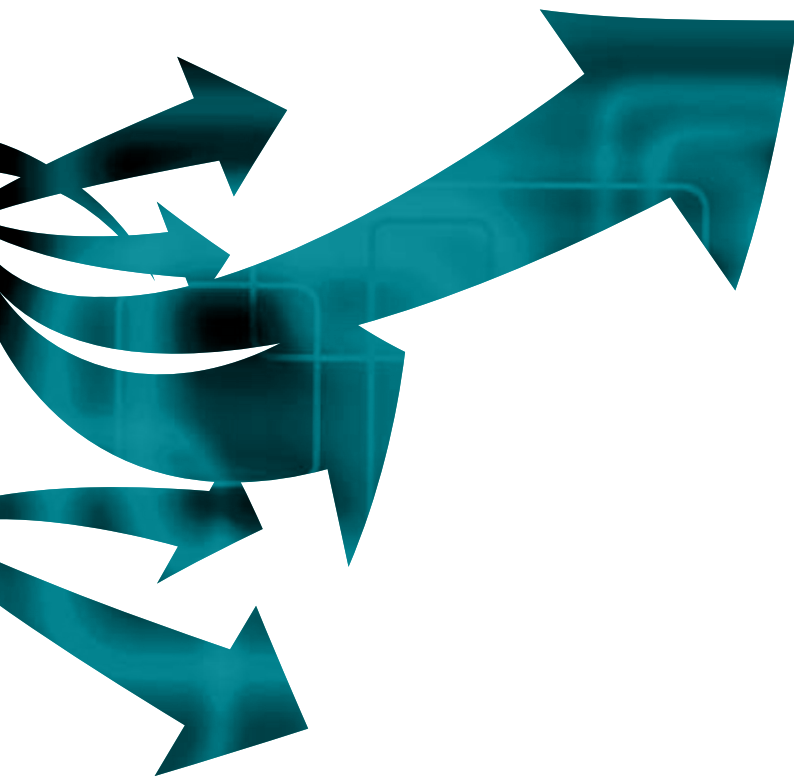
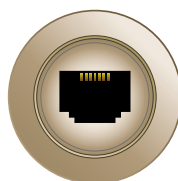

MICHAUD
HABITAT ET RÉSEAU ÉLECTRIQUE

- Service commandes
- Information sur disponibilités produits
- Suivi des livraisons
- Conseil technique

ZI. le Blanchon, BP.11 - 01160 Pont d'Ain

Tél. 04 74 39 14 44 - Fax 04 74 39 18 44

contact@michaud.fr

www.michaud.fr