



Nouveau

# ElfaPlus *Unibis*<sup>TM</sup>

## Disjoncteurs compacts

Préservez jusqu'à 50% d'espace libre  
dans vos armoires de distribution



GE imagination at work

GE Consumer & Industrial  
Power Protection



GE imagination at work

# ElfaPlus Unibis™

## Disjoncteurs modulaires compacts

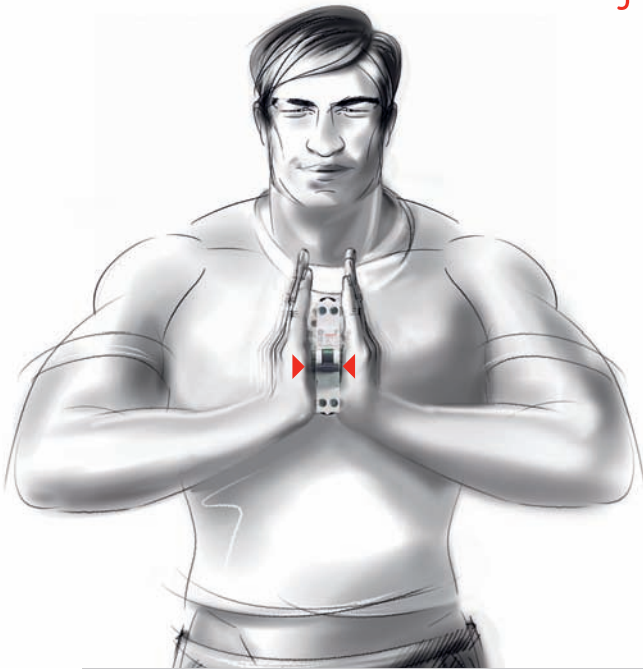

- 2 Avantages
- 6 Caractéristiques techniques
- 6 Pouvoirs de coupure
- 10 Disjoncteurs compacts - **Série EPC N31**
- 11 Disjoncteurs compacts - **Série EPC N451**
- 12 Disjoncteurs compacts - **Série EPC N61**
- 13 Disjoncteurs compacts - **Série EPC N101**
- 14 Disjoncteurs compacts - **Série EPC30**
- 16 Disjoncteurs compacts - **Série EPC45**
- 18 Disjoncteurs compacts - **Série EPC60**
- 20 Interrupteurs différentiels compacts - **Série FPEU/FPEAU**
- 22 Contacts auxiliaires - **Série CA Unibis™ interface**
- 23 Systèmes de jeux de barres - **Type VBS**
- 24 Dimensions
- 25 Index numérique

Série	Application	Pôles	Module	Exten- sions	Courbes	Courant nominal	Pouvoir de coupure				
EPC N		PH+N gauche	1	oui	B <sup>(1)</sup> & C	2-40 A	3	4,5	6	7,5 <sup>(2)</sup>	10 <sup>(2)</sup>
EPC 2P		2	1	oui	B & C	2-40 A	3	4,5	6	7,5	
EPC 3P		3	2	oui	B & C	2-40 A	3	4,5	6	7,5	
EPC 4P		4	2	oui	B & C	2-40 A	3	4,5	6	7,5	

résidentiel  
 tertiaire

B : 3-5 In  
C : 5-10 In

(1) Sauf Ph+N 3kA  
(2) Icn1 = 6kA

EN/IEC 60898-1

EN/IEC 60947-2



# 2 circuits en 1 mo

## ElfaPlus *Unibis*<sup>TM</sup>: La solution pour

Les disjoncteurs Unibis<sup>TM</sup>, les dernières nouveautés en matière de développement dans la gamme modulaire ElfaPlus, **réduisent l'espace nécessaire à son volume minimum**, tout en augmentant les performances du pouvoir de coupure jusqu'à **10kA**



Bornes de sécurité  
à haute capacité

Permettant deux conducteurs par  
borne de 6mm<sup>2</sup>+4mm<sup>2</sup>

Nouveau

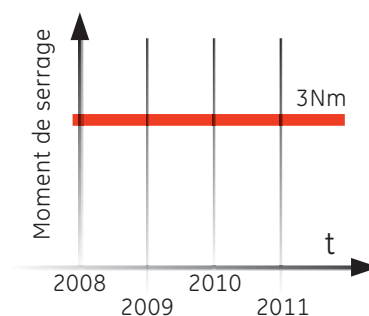

# duple

## VOS gains d'espaces



1P+N en  
1 mod

2P en  
1 mod

3P en  
2 mod

4P en  
2 mod

- ✔ Un nouveau développement depuis le 2 pôles en 1 module, 3 & 4 pôles en 2 modules. L'ensemble en totale conformité avec la EN 60898
- ✔ Une gamme complète offrant des pouvoirs de coupure de 3 - 4,5 - 6 et 10kA\*, des calibres de 2 à 40A en courbe B & C
- ✔ Des produits 100% compatibles avec les auxiliaires et accessoires de la gamme ElfaPlus
- ✔ Une qualité et fiabilité 100% ElfaPlus
- ✔ Des certifications: NF, CEBEC, VDE

4 pouvoirs de coupure  
jusqu'à maximum 10 kA



\* 10kA sous 230v en 1P+N

# La solution pour toutes ex

## ElfaPlus Unibis™: Qualité et fiabilité certifiées

Nouveau

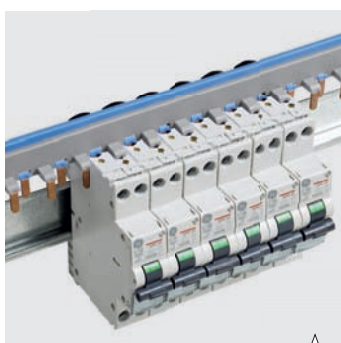

### Une fixation de haute performance

Une garantie de parfait positionnement.



### Un grand couple de serrage

La taille des bornes utilisées permet un couple de serrage de **3 Nm** constant dans le temps.

### Extraction aisée

Le **double clips** pour rail DIN facilite le remplacement du produit dans tous types de câblage.



### Un câblage aisé

Les vis imperdables des bornes à cage permettent l'utilisation facile de part leur positionnement sur une même profondeur.



### Le marquage des manettes de commande par les couleurs rouge & vert garantit une coupure de sécurité de 5mm entre les contacts

Une position non équivoque de l'ouverture des contacts assurant une distance de 5mm.



### Une intégration totale

Les disjoncteurs Unibis™ s'intègrent parfaitement au programme ElfaPlus.

### Des bornes de connexion IP20 de grande capacité

La **capacité** des bornes de la gamme Unibis™ est **doublée** pour permettre la connexion de deux conducteurs :  
2 x 4mm<sup>2</sup> ou  
(1 x 4mm<sup>2</sup>) + (1 x 6mm<sup>2</sup>).



### Intégration complète de la gamme dans la famille ElfaPlus

Le contact auxiliaire assure l'interfaçage avec tous les auxiliaires de la gamme ElfaPlus.

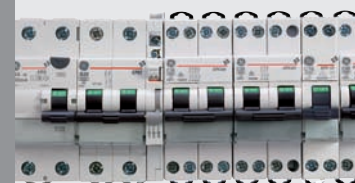

# Extensions ou rénovations

50% d'économie dans vos tableaux de distribution

**Auparavant**

18 disjoncteurs bipolaires  
**36** MODULES

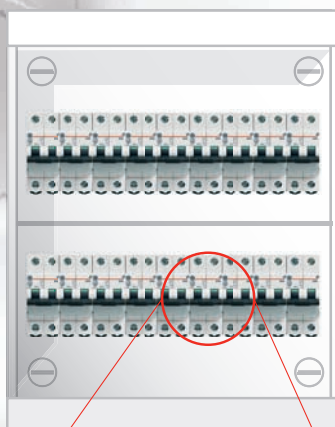

**Remplacement de disjoncteurs existants par des disjoncteurs Unibis™**

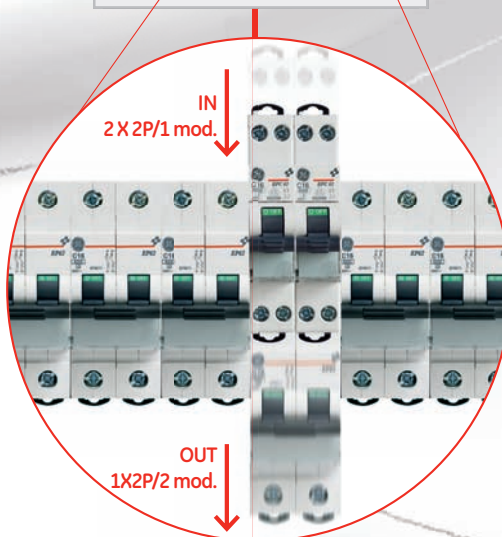

**OU**

ESPACE LIBÉRÉ POUR EXTENSION



UNE RÉDUCTION DU VOLUME DU TABLEAU DE 50%

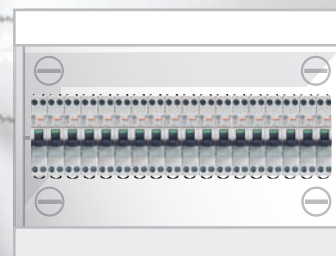

**Dorénavant**

18 disjoncteurs bipolaires  
**18** MODULES

## Caractéristiques techniques des disjoncteurs

Série	Unité	EPC N31
Normes		EN 60898-1
Courbes de fonctionnement In	A	C
Courant thermique assigné		2-40
Température de calibrage	°C	30
Nombre de pôles (#mod.)		1+N (1 mod.)
Fermeture des contact sous pression de ressort		
N + 1P	V	230
2P	V	-
3P	V	
4P	V	
Fréquence	Hz	50/60
Variation du seuil magnétique en courant continu CC		Seuil magn. + 40%
Variation du seuil magnétique en 400 Hz		Seuil magn. + 50%
Tension maximale de service Ub max	V	250
Tension minimale de service Ub min	V	12
Classe de limitation d'énergie (EN 60898-1)		3
Tension assignée d'isolement Degré de pollution 2	V	500
Degré de pollution 3	V	400
Tension d'essai de tenue aux chocs (Uimp.)	kV	6
Résistance d'isolement	M ohm	1000
Rigidité diélectrique	kV	2,5
Position d'installation		verticale
Connexions supérieure / inférieure		indifférent
Résistance aux chocs (dans les directions x,y,z) (IEC 77/16,3)	g	3
Durée de vie Electrique sous Un, In <sup>(1)</sup>		10.000
Mécanique		20.000
Catégorie d'emploi (EN 60947-2)		A
Degré de protection (hors / dans enveloppe avec fenêtre)		IP20/IP40
Degré d'autoextinguibilité (selon UL 94)		V2
Tropicalisation (selon EN 60068-2 et DIN 40046)		+55°C/95%HR
Température de service	°C	-25/+55
Température de stockage	°C	-55/+55
Capacité des bornes		
Câble rigide Min/ Max (au-dessus)	mm <sup>2</sup>	1/16
Câble flexible Min/ Max (au-dessus)	mm <sup>2</sup>	1/10
Câble rigide Min/ Max (en-dessous)	mm <sup>2</sup>	1/16
Câble flexible Min/ Max (en-dessous)	mm <sup>2</sup>	1/10
Couple de serrage	Nm	3
Auxiliaires		
Contact auxiliaire	CA	oui
Déclencheur à minimum de tension	Télé U	oui <sup>(2)</sup>
Module de déclenchement	Télé L	oui <sup>(2)</sup>
Commande moteur	Télé MP	oui <sup>(2)</sup>
Contact de porte	PBS	oui <sup>(2)</sup>
Jeux de barres		oui/oui
Fourche (au-dessus / en-dessous)		non/non
Accessoires		oui
Dimensions / pôle	mm	18
Poids / pôle	gr	125
Emballage		Voir p. 10
Agréments		NF
Marquage CE		oui
Page		10

(1) 8000 manoeuvres pour calibres 32 et 40A

(2) Demande un contact auxiliaire en interface

## Pouvoirs de coupure des disjoncteurs (en kA)

Série	Tension (V)	EPC N31
EN 60898-1 Icn (assigné)	1P+N	230
	2P	240/415
	3P	240/415
	4P	240/415
EN60898-1 Ics (service)	-	100% Icu
EN 60947-2 Icu (ultime)	1P+N	230
	2P	240/415
	3P	240/415
	4P	240/415

EPC N451	EPC N61	EPC N101	EPC 30	EPC 45	EPC 60
EN 60898-1	EN 60898-1	EN 60898-1	EN 60898-1	EN 60898-1	EN 60898-1
B,C	B,C	B,C	B,C	B,C	B,C
2-40	2-40	2-40	2-40	2-40	2-40
30	30	30	30	30	30
1+N (1 mod.)	1+N (1 mod.)	1+N (1 mod.)	2 (1 mod.), 3&4 (2mod.)	2 (1 mod.), 3&4 (2mod.)	2 (1 mod.), 3&4 (2mod.)
230	230	230	-	oui	oui
-	-	-	-	-	-
50/60	50/60	50/60	240/415	240/415	240/415
Seuil magn. + 40%	Seuil magn. + 40%	Seuil magn. + 40%	Seuil magn. + 40%	Seuil magn. + 40%	Seuil magn. + 40%
Seuil magn. + 50%	Seuil magn. + 50%	Seuil magn. + 50%	Seuil magn. + 50%	Seuil magn. + 50%	Seuil magn. + 50%
250	250	250	250/440	250/440	250/440
12	12	12	12	12	12
3	3	3	3	3	3
500	500	500	500	500	500
400	400	400	400	400	400
6	6	6	6	6	6
1000	1000	1000	10000	10000	10000
2,5	2,5	2,5	2,5	2,5	2,5
indifférent	indifférent	indifférent	verticale	indifférent	indifférent
indifférent	indifférent	indifférent	indifférent	indifférent	indifférent
3	3	3	3	3	3
10.000	10.000	10.000	10.000	10.000	10.000
20.000	20.000	20.000	20.000	20.000	20.000
A	A	A	A	A	A
IP20/IP40	IP20/IP40	IP20/IP40	IP20/IP40	IP20/IP40	IP20/IP40
V2	V2	V2	V2	V2	V2
+55°C/95%HR	+55°C/95%HR	+55°C/95%HR	+55°C/95%HR	+55°C/95%HR	+55°C/95%HR
-25/+55	-25/+55	-25/+55	-25/+55	-25/+55	-25/+55
-55/+55	-55/+55	-55/+55	-55/+55	-55/+55	-55/+55
1/16	1/16	1/16	1/16	1/16	1/16
1/10	1/10	1/10	1/10	1/10	1/10
1/16	1/16	1/16	1/16	1/16	1/16
1/10	1/10	1/10	1/10	1/10	1/10
3	3	3	3	3	3
oui	oui	oui	oui	oui	oui
oui <sup>(2)</sup>	oui <sup>(2)</sup>	oui <sup>(2)</sup>	oui <sup>(2)</sup>	oui <sup>(2)</sup>	oui <sup>(2)</sup>
oui <sup>(2)</sup>	oui <sup>(2)</sup>	oui <sup>(2)</sup>	oui <sup>(2)</sup>	oui <sup>(2)</sup>	oui <sup>(2)</sup>
oui <sup>(2)</sup>	oui <sup>(2)</sup>	oui <sup>(2)</sup>	oui <sup>(2)</sup>	oui <sup>(2)</sup>	oui <sup>(2)</sup>
oui <sup>(2)</sup>	oui <sup>(2)</sup>	oui <sup>(2)</sup>	oui <sup>(2)</sup>	oui <sup>(2)</sup>	oui <sup>(2)</sup>
oui/oui	oui/oui	oui/oui	oui/oui	oui/oui	oui/oui
non/non	non/non	non/non	non/non	non/non	non/non
oui	oui	oui	oui	oui	oui
18	18	18	18/36	18/36	18/36
125	125	125	160/320	160/320	160/320
Voir p. 11	Voir p. 12	Voir p. 13	Voir p. 15	Voir p. 17	Voir p. 19
NF	NF	NF	NF	NF	NF
oui	oui	oui	oui	oui	oui
11	12	13	14	16	18

EPC N451	EPC N61	EPC N101	EPC 30	EPC 45	EPC 60
4,5	6	10 <sup>(1)</sup>	-	-	-
-	-	-	3	4,5	6
-	-	-	3	4,5	6
-	-	-	3	4,5	6
100% Icu	100% Icu	100% Icu	100% Icu	100% Icu	100% Icu
6	7,5	10	3	-	-
-	-	-	3	6	7,5
-	-	-	3	6	7,5
-	-	-	3	6	7,5

(1) Icn1 = 6kA



## Caractéristiques selon IEC/EN 60898-1

Les disjoncteurs modulaires (MCB) sont développés pour assurer la protection des lignes contre les surcharges et les courts-circuits, dans les installations domestiques ou commerciales, où la manipulation de ces protections est possible par les personnes non qualifiées.

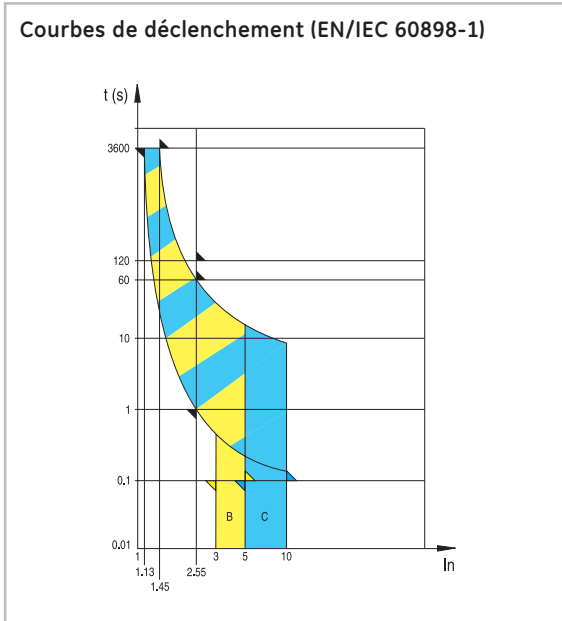

### Protection magnétique

Un électro-aimant à noyau plongeur assure le déclenchement instantané en cas du court-circuit. La normalisation distingue deux types différents de seuils de déclenchement : type B ou C.

lcn (A)	seuil de test	Temps de déclenchement	Applications
B	3 x In	0,1 < t < 45s (In ≤ 32A) 0,1 < t < 90s (In > 32A)	Seulement pour les charges résistives telles que - chauffage électrique - ballon d'eau chaude - cuisson
	5 x In	t < 0,1s	
C	5 x In	0,1 < t < 15s (In ≤ 32A) 0,1 < t < 30s (In > 32A)	Charge habituelles tel que - éclairage - prise de courant - petits moteurs
	10 x In	t < 0,1s	

### Protection thermique

Le déclenchement est opéré par un bimétal qui assure en cas de surcharge la protection de la ligne. La norme définit les courbes de déclenchement pour des valeurs spécifiques de surcharge. La température ambiante de référence est 30°C.

Courant de test	Temps de déclenchement
1,13 x In	t ≥ 1h (In ≤ 63A) t ≥ 2h (In > 63A)
1,45 x In	t < 1h (In ≤ 63A) t < 2h (In > 63A)
2,55 x In	1s < t < 60s (In ≤ 32A) 1s < t < 120s (In > 32A)

## Influence de la température ambiante sur les valeurs de déclenchement

La valeur maximum du courant qui peut traverser un disjoncteur dépend du courant nominal de ce dernier et de la température de l'air ambiant.

Les valeurs montrées dans la table ci-dessous sont pour des dispositifs positionnés en espace libre. Pour des disjoncteurs installés côte à côte avec d'autres dispositifs modulaires dans une même enveloppe, il y a lieu de tenir compte d'un facteur de correction (K) relatif à la situation des produits concernés. Suivant le nombre de circuits principaux dans l'installation le tableau ci-dessous donne le coefficient de correction suivant (EN 60439-1):

Nombre d'appareils	K = Facteur de correction
2 ou 3	0,9
4 ou 5	0,8
6 à 9	0,7
> 10	0,6

### Exemple de calcul

Dans un tableau de distribution se composant de huit disjoncteurs 2 pôles C16 dans une température ambiante de 45°C, quel sera le courant le plus élevé acceptable sans déclenchement non désiré?

### Calcul

Le facteur de correction K=0,7 sera appliqué pour huit circuits.

Installation: 16A x 0,7 = 11,2A.

Si le disjoncteur fonctionne dans une température ambiante de 45°C, il sera appliqué un second facteur (90% = 0,9):

Dans ce cas à 45°C = calcul à 30°C x 0,9:  
soit 11,2A x 0,9 = 10,1A

Le calibrage thermique du disjoncteur a été effectué à la température ambiante de 30°C. Pour des températures différentes de la référence à 30° le seuil de déclenchement thermique sera modifié soit plus tôt ou plus tard.

L'abaque ci-dessous donne les variations selon les températures ambiantes concernées.

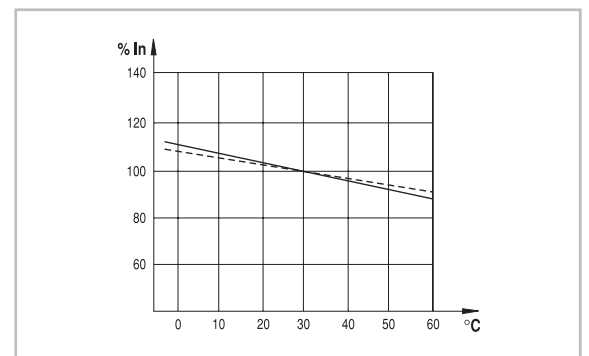

## Courant de déclenchement en fonction de la fréquence

Tous les disjoncteurs sont conçus pour fonctionner aux fréquences de 50-60Hz, de ce fait travailler sous des fréquences différentes modifiera.

Le déclenchement thermique n'est pas affecté par la variation de la fréquence mais les valeurs de déclenchement magnétiques peuvent être jusqu'à 50% plus élevées que celles annoncées pour 50-60Hz.

Dans le cas d'un courant continu, le déclenchement magnétique sera également de 50% plus élevée.

## Variations du déclenchement en fonction de la fréquence

60Hz	100Hz	200Hz	300Hz	400Hz
1	1,1	1,2	1,4	1,5

## Pertes par pôle (effet joule)

Les pertes de puissance sont calculées en mesurant la chute de tension entre les bornes entrantes et sortantes du dispositif au courant assigné.

## Pertes de puissance par pôle pour la série Unibis™

In (A)	Chute de tension (V)	Déperdition d'énergie watt (W)	Résistance Z (mOhm)
2	0,55	1,1	275,00
4	0,34	1,35	84,38
6	0,25	1,52	42,22
10	0,16	1,64	16,40
16	0,13	2,1	8,20
20	0,13	2,52	6,30
25	0,12	3,1	4,96
32	0,12	3,8	3,71
40	0,11	4,46	2,79

## Manette de commande

La manette permet de commuter le disjoncteur en ON ou OFF.

Le marquage sur la manette donne l'information sur la position réelle des contacts.

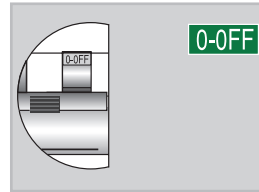

### 0-OFF

Le contact est en position ouverte et assure une distance minimale de 5mm dans notre gamme Unibis™.

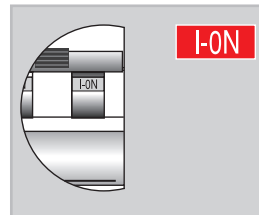

### I-ON

Le contact est en position fermé, ce qui assure la continuité du circuit principal.

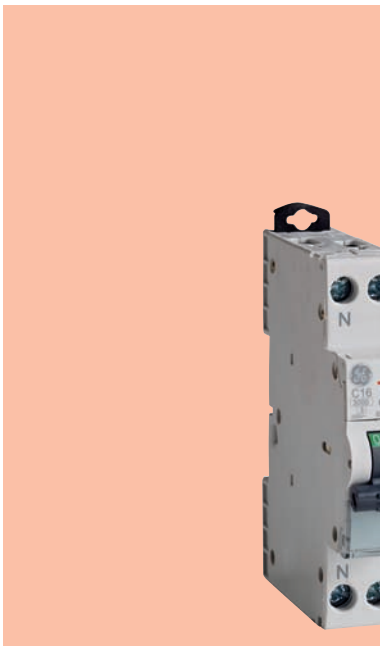

Disjoncteurs compacts

Série EPC N31

EN 60898-1

3000

3

EN 60947-2

3 kA

Domaine d'application



Agrément / marquage



Extensions

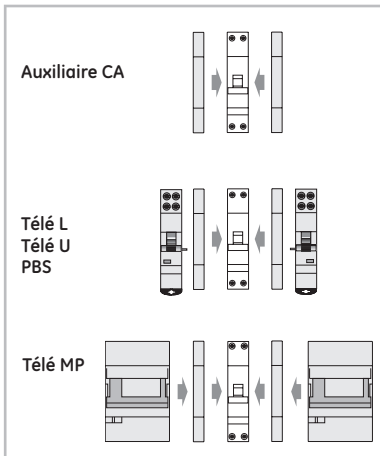

Si l'on couple une extension (Télé L, Télé U, PBS, Télé MP) aux disjoncteurs Unibis™, un contact auxiliaire CA universel doit être joint d'abord en tant qu'interface.

Auxiliaire CA ● page 22  
Autres auxiliaires ● Cat. Général

Systèmes de jeux de barres ● page 23  
Dimensions ● page 24

Performances

Courant nominal In	(A)	2-40
Tension nominale Un	(V)	230
Tension minimale d'utilisation	(V)	12
Courbe de déclenchement		C
Classe de sélectivité		3
Durée de vie mécanique / électrique		20.000/10.000 <sup>(1)</sup>
Tropicalisation suivant EN 60068-2		55°C sous 95% HR
Plage de raccordement fils souple/rigide	mm <sup>2</sup>	10-16
Pôles		1P+N (1 mod.)
Poids	g	125

Pouvoir de coupure

Suivant EN 60898-1

Pôles	V	Icn / Ics (kA)
N+1Ph	230	3

Suivant EN 60947-2

Pôles	V	Icu (kA)
N+1Ph	230	3

Attention: ce produit ne peut être utilisé en régime IT.

Série EPC N31 - 3 kA - caractéristique C

In (A)	C		
	No. Art.	No. Réf.	Emb.
2	EPC N31 C02	692709	12
4	EPC N31 C04	692710	12
6	EPC N31 C06	692711	12
10	EPC N31 C10	692712	12
16	EPC N31 C16	692713	12
20	EPC N31 C20	692714	12
25	EPC N31 C25	692715	12
32	EPC N31 C32	692716	12
40	EPC N31 C40	692717	12

(1) 8000 pour calibres 32 et 40A



## Disjoncteurs compacts

### Série EPC N451

EN 60898-1

4500  
3

EN 60947-2

6 kA



### Domaine d'application



### Agrément / marquage



### Extensions

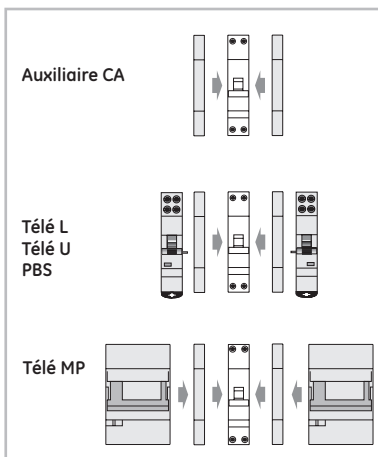

Si l'on couple une extension (Télé L, Télé U, PBS, Télé MP) aux disjoncteurs Unibis™, un contact auxiliaire CA universel doit être joint d'abord en tant qu'interface.

Auxiliaire CA ● page 22  
Autres auxiliaires ● Cat. Général

Systèmes de jeux de barres ● page 23  
Dimensions ● page 24

### Performances

Courant nominal $I_n$	(A)	2-40
Tension nominale $U_n$	(V)	230
Tension minimale d'utilisation	(V)	12
Courbe de déclenchement		B-C
Classe de sélectivité		3
Durée de vie mécanique / électrique		20.000/10.000 <sup>(1)</sup>
Tropicalisation suivant EN 60068-2		55°C sous 95% HR
Plage de raccordement fils souple/rigide	mm <sup>2</sup>	10-16
Pôles		1P+N (1 mod.)
Poids	g	125

### Pouvoir de coupure

Suivant EN 60898-1

Pôles	V	$I_{cn} / I_{cs}$ (kA)
N+1Ph	230	4,5

Suivant EN 60947-2

Pôles	V	$I_{cu}$ (kA)
N+1Ph	230	6

Attention: ce produit ne peut être utilisé en régime IT.

### Série EPC N451 - 4,5 kA - caractéristiques B-C

In (A)	B		C		Emb.
	No. Art.	No. Réf.	No. Art.	No. Réf.	
1P+N 1 mod	2	EPC N451 B02 692745	EPC N451 C02	692718	12
	4	EPC N451 B04 692746	EPC N451 C04	692719	12
N 1/2	6	EPC N451 B06 692747	EPC N451 C06	692720	12
	10	EPC N451 B10 692748	EPC N451 C10	692721	12
N 2/1	16	EPC N451 B16 692749	EPC N451 C16	692722	12
	20	EPC N451 B20 692750	EPC N451 C20	692723	12
N 2/1	25	EPC N451 B25 692751	EPC N451 C25	692724	12
	32	EPC N451 B32 692752	EPC N451 C32	692725	12
N 2/1	40	EPC N451 B40 692753	EPC N451 C40	692726	12

(1) 8000 pour calibres 32 et 40A





## Disjoncteurs compacts

### Série EPC N61

EN 60898-1

6000

3

EN 60947-2

10 kA

### Domaine d'application



### Agrément / marquage



### Extensions

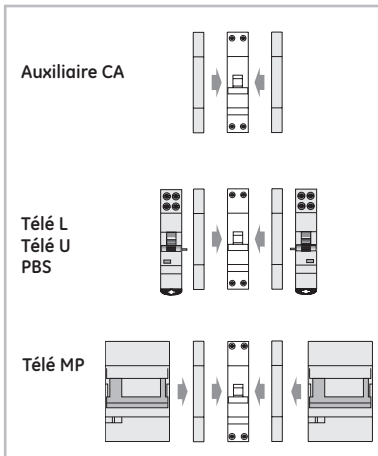

Si l'on couple une extension (Télé L, Télé U, PBS, Télé MP) aux disjoncteurs Unibis™, un contact auxiliaire CA universel doit être joint d'abord en tant qu'interface.

Auxiliaire CA ● page 22  
Autres auxiliaires ● Cat. Général

Systèmes de jeux de barres ● page 23

Dimensions ● page 24

### Performances

Courant nominal In	(A)	2-40
Tension nominale Un	(V)	230
Tension minimale d'utilisation	(V)	12
Courbe de déclenchement		B-C
Classe de sélectivité		3
Durée de vie mécanique / électrique		20.000/10.000 <sup>(1)</sup>
Tropicalisation suivant EN 60068-2		55°C sous 95% HR
Plage de raccordement fils souple/rigide	mm <sup>2</sup>	10-16
Pôles		1P+N (1 mod.)
Poids	g	125

### Pouvoir de coupure

Suivant EN 60898-1

Pôles	V	Icn / Ics (kA)
N+1Ph	230	6

Suivant EN 60947-2

Pôles	V	Icu (kA)
N+1Ph	230	7,5 <sup>(2)</sup>

### Série EPC N61 - 6 kA - caractéristiques B-C

In (A)	B		C		Emb.
	No. Art.	No. Réf.	No. Art.	No. Réf.	
2	EPC N61 B02	692754	EPC N61 C02	692727	12
4	EPC N61 B04	692755	EPC N61 C04	692728	12
6	EPC N61 B06	692756	EPC N61 C06	692729	12
10	EPC N61 B10	692757	EPC N61 C10	692730	12
16	EPC N61 B16	692758	EPC N61 C16	692731	12
20	EPC N61 B20	692759	EPC N61 C20	692732	12
25	EPC N61 B25	692760	EPC N61 C25	692733	12
32	EPC N61 B32	692761	EPC N61 C32	692734	12
40	EPC N61 B40	692762	EPC N61 C40	692735	12

(1) 8000 pour calibres 32 et 40A

(2) En cas d'utilisation en régime IT le Icu (cas du défaut double) est de 2,1 kA

## Disjoncteurs compacts

### Série EPC N101

EN 60898-1

10000

3

EN 60947-2

10 kA



### Domaine d'application



### Agrément / marquage



### Extensions

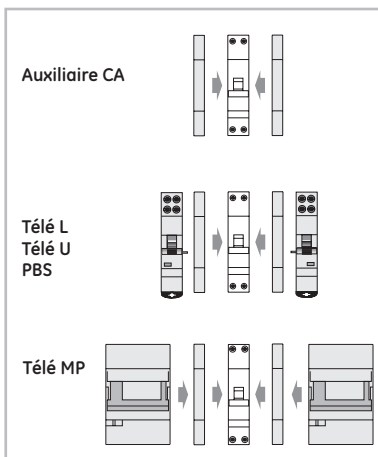

Si l'on couple une extension (Télé L, Télé U, PBS, Télé MP) aux disjoncteurs Unibis™, un contact auxiliaire CA universel doit être joint d'abord en tant qu'interface.

Auxiliaire CA ● page 22  
Autres auxiliaires ● Cat. Général

Systèmes de jeux de barres ● page 23  
Dimensions ● page 24

### Performances

Courant nominal $I_n$	(A)	2-40
Tension nominale Un	(V)	230
Tension minimale d'utilisation	(V)	12
Courbe de déclenchement		B-C
Classe de sélectivité		3
Durée de vie mécanique / électrique		20.000/10.000 <sup>(1)</sup>
Tropicalisation suivant EN 60068-2		55°C sous 95% HR
Plage de raccordement fils souple/rigide	mm <sup>2</sup>	10-16
Pôles		1P+N (1 mod.)
Poids	g	125

### Pouvoir de coupure

Suivant EN 60898-1

Pôles	V	$I_{cn} / I_{cs}$ (kA)
N+1Ph	230	10 <sup>(2)</sup>

Suivant EN 60947-2

Pôles	V	$I_{cu}$ (kA)
N+1Ph	230	10 <sup>(3)</sup>

### Série EPC N101 - 10 kA - caractéristiques B-C

In (A)	B		C		Emb.
	No. Art.	No. Réf.	No. Art.	No. Réf.	
2	EPC N101 B02	692763	EPC N101 C02	692736	12
4	EPC N101 B04	692764	EPC N101 C04	692737	12
6	EPC N101 B06	692765	EPC N101 C06	692738	12
10	EPC N101 B10	692766	EPC N101 C10	692739	12
16	EPC N101 B16	692767	EPC N101 C16	692740	12
20	EPC N101 B20	692768	EPC N101 C20	692741	12
25	EPC N101 B25	692769	EPC N101 C25	692742	12
32	EPC N101 B32	692770	EPC N101 C32	692743	12
40	EPC N101 B40	692771	EPC N101 C40	692744	12

(1) 8000 pour calibres 32 et 40A

(2)  $I_{cn1} = 6kA$

(3) En cas d'utilisation en régime IT, le  $I_{cu}$  (cas du défaut double) est de 2,1 kA





## Disjoncteurs compacts

### Série EPC 30

EN 60898-1

3000

3

EN 60947-2

3 kA

### Domaine d'application



### Agréments / marquage



### Extensions

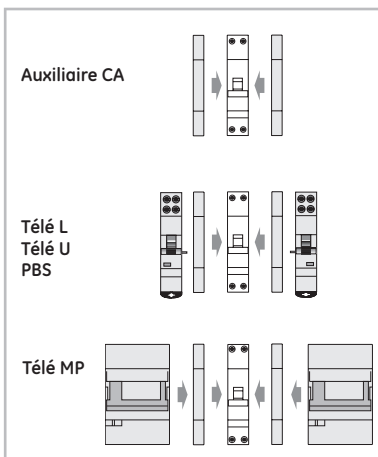

Si l'on couple une extension (Télé L, Télé U, PBS, Télé MP) aux disjoncteurs Unibis™, un contact auxiliaire CA universel doit être joint d'abord en tant qu'interface.

Auxiliaire CA ● page 22  
Autres auxiliaires ● Cat. Général

Systèmes de jeux de barres ● page 23  
Dimensions ● page 24

### Performances

Courant nominal In	(A)	2-40
Tension nominale Un	(V)	240/415
Tension minimale d'utilisation	(V)	12
Courbe de déclenchement		C
Classe de sélectivité		3
Durée de vie mécanique / électrique		20.000/10.000 <sup>(1)</sup>
Tropicalisation suivant EN 60068-2		55°C sous 95% HR
Plage de raccordement fils souple/rigide	mm <sup>2</sup>	10-16
Pôles		2, 3, 4
Poids/ module	g	160

### Pouvoir de coupure

#### Suivant EN 60898-1

Pôles	V	I <sub>cn</sub> / I <sub>cs</sub> (kA)
2P	240/415	3
3P	240/415	3
4P	240/415	3

#### Suivant EN 60947-2

Pôles	V	I <sub>cu</sub> (kA)
2P	240/415	3
3P	240/415	3
4P	240/415	3

(1) 8000 pour calibres 32 et 40A

Série EPC 30 - 3 kA - caractéristiques C



2P  
1 mod.

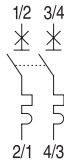

In (A)

2  
4  
6  
10  
16  
20  
25  
32  
40

C

No. Art.

No. Réf.

Emb.

EPC 32 C02 692500 12  
EPC 32 C04 692501 12  
EPC 32 C06 692502 12  
EPC 32 C10 692503 12  
EPC 32 C16 692504 12  
EPC 32 C20 692505 12  
EPC 32 C25 692506 12  
EPC 32 C32 692507 12  
EPC 32 C40 692508 12



3P<sup>(1)</sup>  
2 mod.

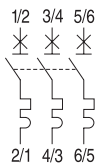

2  
4  
6  
10  
16  
20  
25  
32  
40

EPC 33 C02 692509<sup>(1)</sup>  
EPC 33 C04 692510<sup>(1)</sup>  
EPC 33 C06 692511<sup>(1)</sup>  
EPC 33 C10 692512<sup>(1)</sup>  
EPC 33 C16 692513<sup>(1)</sup>  
EPC 33 C20 692514<sup>(1)</sup>  
EPC 33 C25 692515<sup>(1)</sup>  
EPC 33 C32 692516<sup>(1)</sup>  
EPC 33 C40 692517<sup>(1)</sup>

692509<sup>(1)</sup>  
692510<sup>(1)</sup>  
692511<sup>(1)</sup>  
692512<sup>(1)</sup>  
692513<sup>(1)</sup>  
692514<sup>(1)</sup>  
692515<sup>(1)</sup>  
692516<sup>(1)</sup>  
692517<sup>(1)</sup>

6  
6  
6  
6  
6  
6  
6  
6  
6



4P  
2 mod.

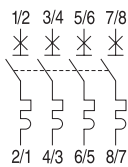

2  
4  
6  
10  
16  
20  
25  
32  
40

EPC 34 C02 692518  
EPC 34 C04 692519  
EPC 34 C06 692520  
EPC 34 C10 692521  
EPC 34 C16 692522  
EPC 34 C20 692523  
EPC 34 C25 692524  
EPC 34 C32 692525  
EPC 34 C40 692526

692518  
692519  
692520  
692521  
692522  
692523  
692524  
692525  
692526

6  
6  
6  
6  
6  
6  
6  
6  
6

(1) Le contact auxiliaire CA doit être placé à droite du disjoncteur 3P



## Disjoncteurs compacts

### Série EPC 45

EN 60898-1

4500

3

EN 60947-2

6 kA

### Domaine d'application



### Agréments / marquage



### Extensions

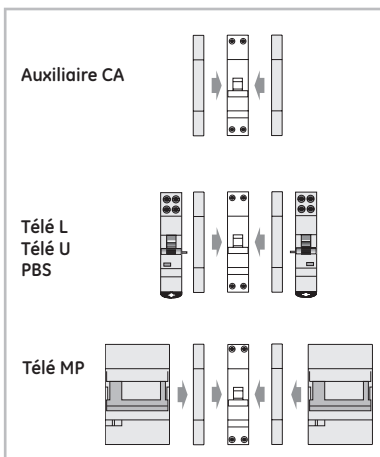

Si l'on couple une extension (Télé L, Télé U, PBS, Télé MP) aux disjoncteurs Unibis™, un contact auxiliaire CA universel doit être joint d'abord en tant qu'interface.

Auxiliaire CA ● page 22  
Autres auxiliaires ● Cat. Général

Systèmes de jeux de barres ● page 23  
Dimensions ● page 24

### Performances

Courant nominal In	(A)	2-40
Tension nominale Un	(V)	240/415
Tension minimale d'utilisation	(V)	12
Courbe de déclenchement		B-C
Classe de sélectivité		3
Durée de vie mécanique / électrique		20.000/10.000 <sup>(1)</sup>
Tropicalisation suivant EN 60068-2		55°C sous 95% HR
Plage de raccordement fils souple/rigide	mm <sup>2</sup>	10-16
Pôles		2, 3, 4
Poids/ module	g	160

### Pouvoir de coupure

#### Suivant EN 60898-1





Pôles	V	I <sub>cn</sub> / I <sub>cs</sub> (kA)
2P	240/415	4,5
3P	240/415	4,5
4P	240/415	4,5

#### Suivant EN 60947-2

Pôles	V	I <sub>cu</sub> (kA)
2P	240/415	6
3P	240/415	6
4P	240/415	6

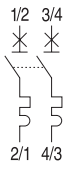
(1) 8000 pour calibres 32 et 40A

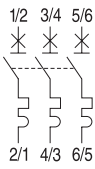
Série EPC 45 - 4,5 kA - caractéristiques B-C

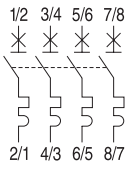
	In (A)	B		C		Emb.
		No. Art.	No. Réf.	No. Art.	No. Réf.	
 <p>2P 1 mod.</p> <p>1/2 3/4</p>  <p>2/1 4/3</p>	2	EPC 452 B02	<b>692608</b>	EPC 452 C02	<b>692527</b>	12
	4	EPC 452 B04	<b>692609</b>	EPC 452 C04	<b>692528</b>	12
	6	EPC 452 B06	<b>692610</b>	EPC 452 C06	<b>692529</b>	12
	10	EPC 452 B10	<b>692611</b>	EPC 452 C10	<b>692530</b>	12
	16	EPC 452 B16	<b>692612</b>	EPC 452 C16	<b>692531</b>	12
	20	EPC 452 B20	<b>692613</b>	EPC 452 C20	<b>692532</b>	12
	25	EPC 452 B25	<b>692614</b>	EPC 452 C25	<b>692533</b>	12
	32	EPC 452 B32	<b>692615</b>	EPC 452 C32	<b>692534</b>	12
	40	EPC 452 B40	<b>692616</b>	EPC 452 C40	<b>692535</b>	12
	 <p>3P<sup>(1)</sup> 2 mod.</p> <p>1/2 3/4 5/6</p>  <p>2/1 4/3 6/5</p>	2	EPC 453 B02	<b>692617<sup>(1)</sup></b>	EPC 453 C02	<b>692536<sup>(1)</sup></b>
4		EPC 453 B04	<b>692618<sup>(1)</sup></b>	EPC 453 C04	<b>692537<sup>(1)</sup></b>	6
6		EPC 453 B06	<b>692619<sup>(1)</sup></b>	EPC 453 C06	<b>692538<sup>(1)</sup></b>	6
10		EPC 453 B10	<b>692620<sup>(1)</sup></b>	EPC 453 C10	<b>692539<sup>(1)</sup></b>	6
16		EPC 453 B16	<b>692621<sup>(1)</sup></b>	EPC 453 C16	<b>692540<sup>(1)</sup></b>	6
20		EPC 453 B20	<b>692622<sup>(1)</sup></b>	EPC 453 C20	<b>692541<sup>(1)</sup></b>	6
25		EPC 453 B25	<b>692623<sup>(1)</sup></b>	EPC 453 C25	<b>692542<sup>(1)</sup></b>	6
32		EPC 453 B32	<b>692624<sup>(1)</sup></b>	EPC 453 C32	<b>692543<sup>(1)</sup></b>	6
40		EPC 453 B40	<b>692625<sup>(1)</sup></b>	EPC 453 C40	<b>692544<sup>(1)</sup></b>	6
 <p>4P 2 mod.</p> <p>1/2 3/4 5/6 7/8</p>  <p>2/1 4/3 6/5 8/7</p>		2	EPC 454 B02	<b>692626</b>	EPC 454 C02	<b>692545</b>
	4	EPC 454 B04	<b>692627</b>	EPC 454 C04	<b>692546</b>	6
	6	EPC 454 B06	<b>692628</b>	EPC 454 C06	<b>692547</b>	6
	10	EPC 454 B10	<b>692629</b>	EPC 454 C10	<b>692548</b>	6
	16	EPC 454 B16	<b>692630</b>	EPC 454 C16	<b>692549</b>	6
	20	EPC 454 B20	<b>692631</b>	EPC 454 C20	<b>692550</b>	6
	25	EPC 454 B25	<b>692632</b>	EPC 454 C25	<b>692551</b>	6
	32	EPC 454 B32	<b>692633</b>	EPC 454 C32	<b>692552</b>	6
	40	EPC 454 B40	<b>692634</b>	EPC 454 C40	<b>692553</b>	6

(1) Le contact auxiliaire CA doit être placé à droite du disjoncteur 3P



## Disjoncteurs compacts

### Série EPC 60

EN 60898-1

6000

3

EN 60947-2

7,5 kA

### Domaine d'application



### Agréments / marquage



### Extensions

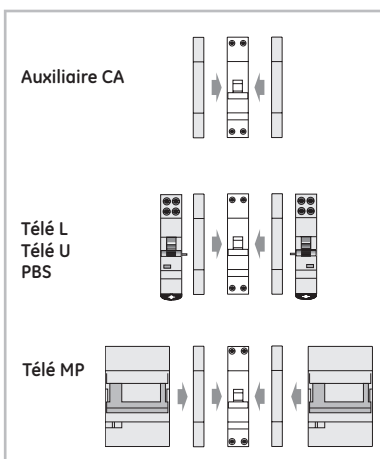

Si l'on couple une extension (Télé L, Télé U, PBS, Télé MP) aux disjoncteurs Unibis™, un contact auxiliaire CA universel doit être joint d'abord en tant qu'interface.

Auxiliaire CA ● page 22  
Autres auxiliaires ● Cat. Général

Systèmes de jeux de barres ● page 23  
Dimensions ● page 24

### Performances

Courant nominal In	(A)	2-40
Tension nominale Un	(V)	240/415
Tension minimale d'utilisation	(V)	12
Courbe de déclenchement		B-C
Classe de sélectivité		3
Durée de vie mécanique / électrique		20.000/10.000 <sup>(1)</sup>
Tropicalisation suivant EN 60068-2		55°C sous 95% HR
Plage de raccordement fils souple/rigide	mm <sup>2</sup>	10-16
Pôles		2, 3, 4
Poids/ module	g	160

### Pouvoir de coupure

#### Suivant EN 60898-1





Pôles	V	Icn / Ics (kA)
2P	240/415	6
3P	240/415	6
4P	240/415	6

#### Suivant EN 60947-2

Pôles	V	Icu (kA)
2P	240/415	7,5
3P	240/415	7,5
4P	240/415	7,5

(1) 8000 pour calibres 32 et 40A

Série EPC 60 - 6 kA - caractéristiques B-C

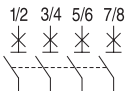
	In (A)	B		C		Emb.	
		No. Art.	No. Réf.	No. Art.	No. Réf.		
 <p>2P 1 mod.</p> <p>1/2 3/4</p>  <p>2/1 4/3</p>	2	EPC 62 B02	<b>692635</b>	EPC 62 C02	<b>692554</b>	12	
	4	EPC 62 B04	<b>692636</b>	EPC 62 C04	<b>692555</b>	12	
	6	EPC 62 B06	<b>692637</b>	EPC 62 C06	<b>692556</b>	12	
	10	EPC 62 B10	<b>692638</b>	EPC 62 C10	<b>692557</b>	12	
	16	EPC 62 B16	<b>692639</b>	EPC 62 C16	<b>692558</b>	12	
	20	EPC 62 B20	<b>692640</b>	EPC 62 C20	<b>692559</b>	12	
	25	EPC 62 B25	<b>692641</b>	EPC 62 C25	<b>692560</b>	12	
	32	EPC 62 B32	<b>692642</b>	EPC 62 C32	<b>692561</b>	12	
	40	EPC 62 B40	<b>692643</b>	EPC 62 C40	<b>692562</b>	12	
	 <p>3P<sup>(1)</sup> 2 mod.</p> <p>1/2 3/4 5/6</p>  <p>2/1 4/3 6/5</p>	2	EPC 63 B02	<b>692644<sup>(1)</sup></b>	EPC 63 C02	<b>692563<sup>(1)</sup></b>	6
		4	EPC 63 B04	<b>692645<sup>(1)</sup></b>	EPC 63 C04	<b>692564<sup>(1)</sup></b>	6
6		EPC 63 B06	<b>692646<sup>(1)</sup></b>	EPC 63 C06	<b>692565<sup>(1)</sup></b>	6	
10		EPC 63 B10	<b>692647<sup>(1)</sup></b>	EPC 63 C10	<b>692566<sup>(1)</sup></b>	6	
16		EPC 63 B16	<b>692648<sup>(1)</sup></b>	EPC 63 C16	<b>692567<sup>(1)</sup></b>	6	
20		EPC 63 B20	<b>692649<sup>(1)</sup></b>	EPC 63 C20	<b>692568<sup>(1)</sup></b>	6	
25		EPC 63 B25	<b>692650<sup>(1)</sup></b>	EPC 63 C25	<b>692569<sup>(1)</sup></b>	6	
32		EPC 63 B32	<b>692651<sup>(1)</sup></b>	EPC 63 C32	<b>692570<sup>(1)</sup></b>	6	
40		EPC 63 B40	<b>692652<sup>(1)</sup></b>	EPC 63 C40	<b>692571<sup>(1)</sup></b>	6	
 <p>4P 2 mod.</p> <p>1/2 3/4 5/6 7/8</p>  <p>2/1 4/3 6/5 8/7</p>		2	EPC 64 B02	<b>692653</b>	EPC 64 C02	<b>692572</b>	6
		4	EPC 64 B04	<b>692654</b>	EPC 64 C04	<b>692573</b>	6
	6	EPC 64 B06	<b>692655</b>	EPC 64 C06	<b>692574</b>	6	
	10	EPC 64 B10	<b>692656</b>	EPC 64 C10	<b>692575</b>	6	
	16	EPC 64 B16	<b>692657</b>	EPC 64 C16	<b>692576</b>	6	
	20	EPC 64 B20	<b>692658</b>	EPC 64 C20	<b>692577</b>	6	
	25	EPC 64 B25	<b>692659</b>	EPC 64 C25	<b>692578</b>	6	
	32	EPC 64 B32	<b>692660</b>	EPC 64 C32	<b>692579</b>	6	
	40	EPC 64 B40	<b>692661</b>	EPC 64 C40	<b>692580</b>	6	

(1) Le contact auxiliaire CA doit être placé à droite du disjoncteur 3P



## Interrupteurs différentiels compacts

### Série FPEU (bornes étagées)

**EN 61008-1**

**Type AC**



**Type A**



### Domaine d'application



### Agrément / Marquage



### Extensions

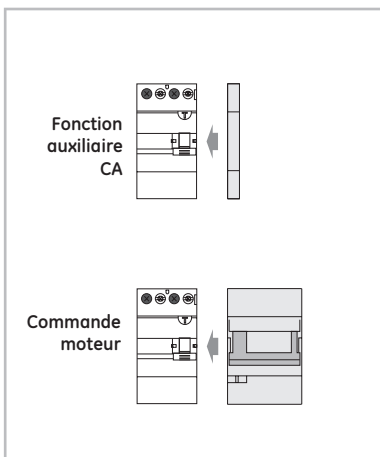

Auxiliaire CA ● page 22  
Commande moteur ● Cat. Général

Systèmes de jeux de barres ● page 23  
Dimensions ● page 24

### Performances

Courant nominal $I_n$	(A)	25, 40
Courant de défaut $I_{\Delta n}$	(mA)	30, 300
Tension nominale $U_n$	(V)	230
Tension d'utilisation minimale $U_{Bmin}$	(V)	117
Durée de vie mécanique/électrique		20000/10000
Tropicalisation suivant EN 60068-2-28/2-30		95% HR sous 55°C
Pôles		2
Plage de raccordement fils souple/rigide	(mm <sup>2</sup> )	10-16
Résistance aux ondes de choc		250A 8/20μs 200A 0,5μs - 100kHz
Température ambiante	(°C)	-5 jusque +40
Poids/pôle	(g)	250

### Caractéristiques d'utilisation

Prévu pour raccordement avec disjoncteurs phase + neutre à bornes étagées de la série Unibis™.

### Caractéristiques de coupure

Courant nominal enclenchement/déclenchement	$I_m = 500A$
Courant nominal résiduel enclenchement/déclenchement	$I_{\Delta m} = 500A$
Pouvoir de coupure	$I_{nc} = 6000A$ sous 230V avec fusible gG 63A

**Série FPEU - Type AC**  (bornes étagées)



2P-2 mod  
Type AC

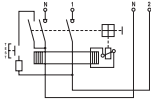

In (A)	30mA		300mA		Emb.
	No. Art.	No. Réf.	No. Art.	No. Réf.	
25	UNIBIS FPEU 225/030	605814	UNIBIS FPEU 225/300	605815	6
40	UNIBIS FPEU 240/030	605816	UNIBIS FPEU 240/300	605817	6

**Série FPEAU - Type A**  (bornes étagées)



2P-2 mod  
Type A

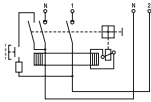

25	UNIBIS FPEAU 225/030	605818	UNIBIS FPEAU 225/300	605819	6
40	UNIBIS FPEAU 240/030	605820	UNIBIS FPEAU 240/300	605821	6



### Applications



### Agréments / Marquage



## Contacts auxiliaires

### Série CA - Unibis™ Interface EN/IEC 62019

- Accouplable avec des disjoncteurs, disjoncteurs différentiels, interrupteurs différentiels et interrupteurs principaux modulaires.
- Accouplable des deux côtés de l'interrupteur principal modulaire ainsi que du disjoncteur.
- Variante disponible avec des contacts dorés pour la commutation de courants ou tensions de faible amplitude.
- Accouplable jusqu'à 4 contacts auxiliaires aussi bien à gauche qu'à droite
- Permet le passage des jeux de barres grâce au bon positionnement du socle

### Caractéristiques techniques

Nombre de contacts inverseurs	1
Courant nominal In	(A) 5
Tension nominale Un	(V) 230 ~
Endurance électrique	10000
Plage de raccordement max. par câble souple ou rigide	(mm <sup>2</sup> ) 2,5
Poids	(g) 70

### Utilisation

**Le contact auxiliaire Unibis™ remplit une double fonction:**

1. La fonction de contact auxiliaire pour lequel il est développé suivant le type choisi.
2. La fonction d'interface permettant l'utilisation de tous les auxiliaires de la gamme ElfaPlus.

**Exemple:** Pour installer une bobine à manque de tension Télé U, il y a lieu de monter entre le disjoncteur Unibis™ et le Télé U, le contact auxiliaire 672972 en tant qu'interface.

Les fonctions auxiliaires sont conçues pour être accouplées aux appareillages de protection. Cette fonction vous donne donc une indication visuelle de la position des contacts et / ou de la façon dont ils ont été déclenchés.

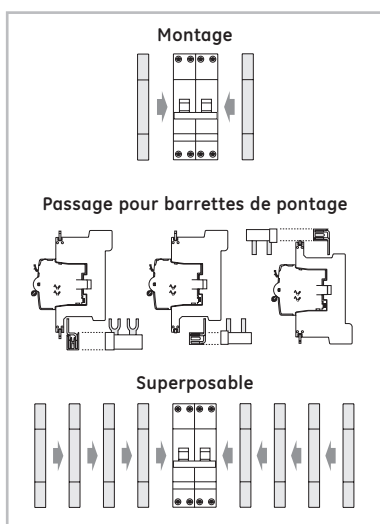

#### Fonction auxiliaire CA H (fonction H)

Indique la position des contacts de l'appareil; ouvert / fermé

#### Contact de signalisation ou contact auxiliaire CA S/H, CA S/H G (fonction S/H)

Selon vos besoins l'appareil pourra servir de contact auxiliaire ou de contact de signalisation (fonction S)

L'utilisateur peut changer la fonction au moment de l'installation.

Si le contact de signalisation est choisi, il sera déclenché lors de surcharges ou de courts-circuits du disjoncteur. Cette même séquence aura lieu pour les interrupteurs différentiels lors d'un courant de défaut.

Pour les disjoncteurs différentiels, le contact réagira en cas de surcharge, d'un court-circuit ou de courant de défaut.

- L'appareil possède un bouton test à l'avant (aussi bien sur le H que sur le S)
- Bouton reset pour les contacts (fonction S)
- Indication de déclenchement à l'avant (fonction S)

### Série CA - Unibis™ Interface

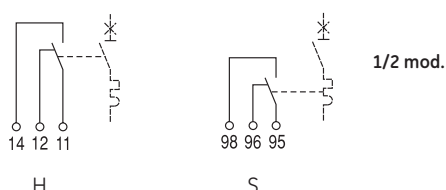

Fonction	No. Art.	No. Réf.	Emb.	
H	CA H	672972	40	
S/H	CA S/H	672973	40	
S/H	CA S/H G	672974	40	Contacts dorés

## Systèmes de jeux de barres - type VBS

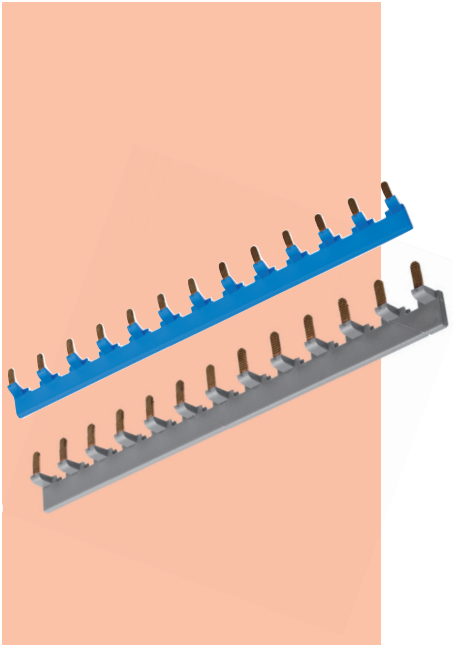

### Barrettes isolées à broches

#### Particularité

La forme particulière de ce type de barrettes de connexion permet de réaliser des dérivations jusqu'à 10mm<sup>2</sup> sans l'utilisation de borne de connexion.

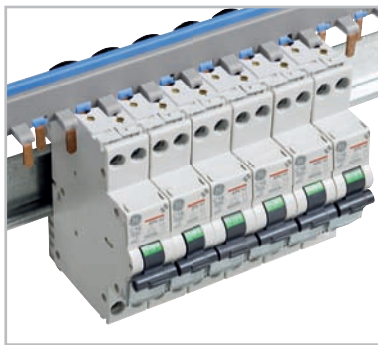

#### Données générales

<b>Rail</b>	Cuivre (exempt d'oxygène)
<b>Profilé d'isolation</b>	Matière synthétique exempte d'halogène auto extinguable V-0 résistante à la chaleur (< 96°C)
<b>Régidité diélectrique</b>	Suivant DIN 53481/1,2 (36 kV/mm)
<b>Résistance aux courants de cheminement</b>	Suivant IEC 60439
<b>Groupe d'isolation</b>	400V, groupe C suivant VDE 0110

### Barrettes isolées à broches coudées pour disjoncteurs Unibis™

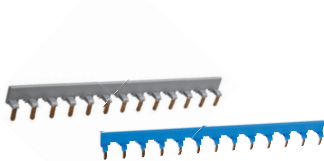

Alimentation: 1P  
Distribution: 1P

		No. Réf.	Emb.
10 mm <sup>2</sup>	13x1 pole phase - gris - coudée	646091	20
10 mm <sup>2</sup>	13x1 pole neutre - bleu - coudée	646092	20

Dimensions

Disjoncteurs compacts - Série EPC

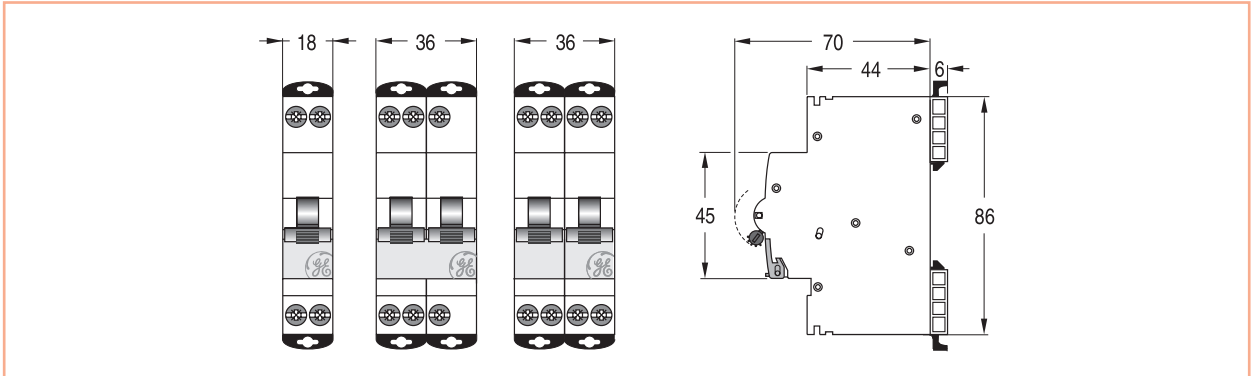

Interrupteurs différentiels compacts - Série FPEU/FPEAU

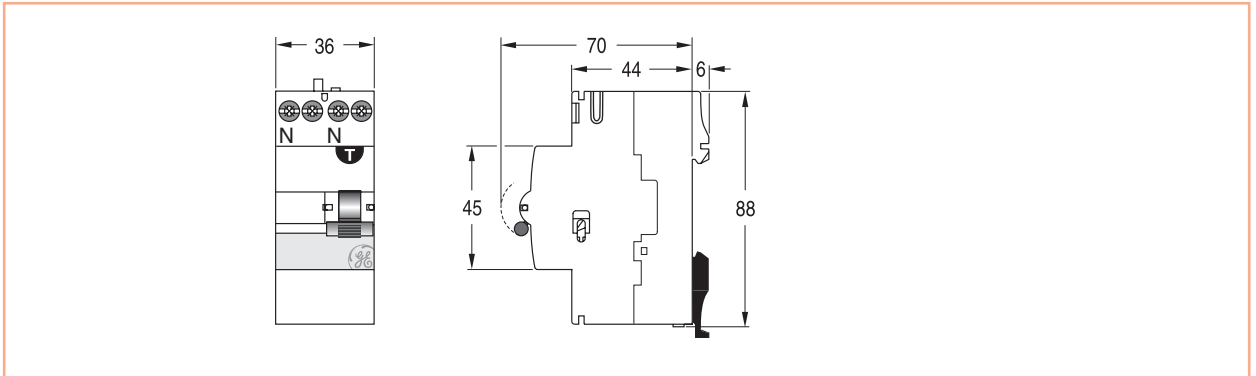

Contact auxiliaire - Série CA

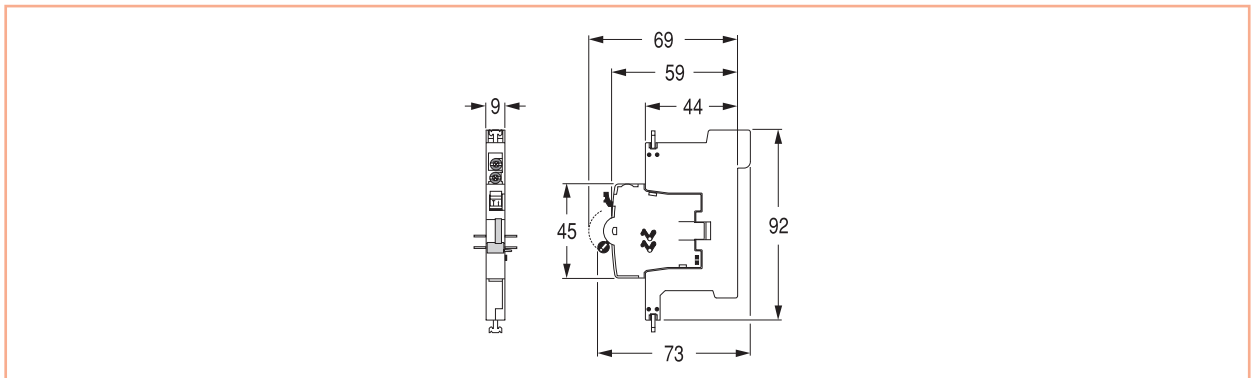

Barrettes isolées - Type VBS

Coudées  
10 mm<sup>2</sup>

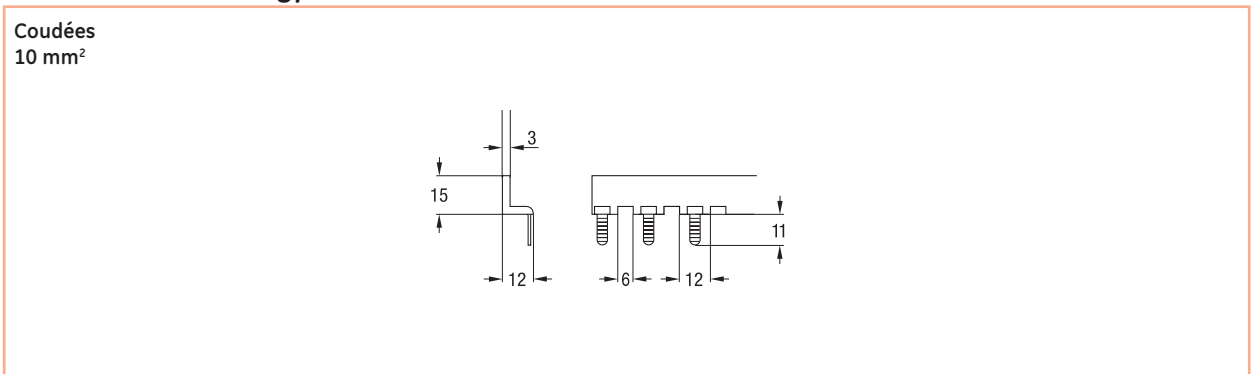

## Par numéro de référence

No. Réf.	No. Art.	Page	No. Réf.	No. Art.	Page	No. Réf.	No. Art.	Page
60...			692567	EPC 63 C16	19	692725	EPC N451 C32	11
605814	Unibis FPEU 225/030	21	692568	EPC 63 C20	19	692726	EPC N451 C40	11
605815	Unibis FPEU 225/300	21	692569	EPC 63 C25	19	692727	EPC N61 C02	12
605816	Unibis FPEU 240/030	21	692570	EPC 63 C32	19	692728	EPC N61 C04	12
605817	Unibis FPEU 240/300	21	692571	EPC 63 C40	19	692729	EPC N61 C06	12
605818	Unibis FPEAU 225/030	21	692572	EPC 64 C02	19	692730	EPC N61 C10	12
605819	Unibis FPEAU 225/300	21	692573	EPC 64 C04	19	692731	EPC N61 C16	12
605820	Unibis FPEAU 240/030	21	692574	EPC 64 C06	19	692732	EPC N61 C20	12
605821	Unibis FPEAU 240/300	21	692575	EPC 64 C10	19	692733	EPC N61 C25	12
64...			692576	EPC 64 C16	19	692734	EPC N61 C32	12
646091	13 x 1 pôle gris	23	692577	EPC 64 C20	19	692735	EPC N61 C40	12
646092	13 x 1 pôle bleu	23	692578	EPC 64 C25	19	692736	EPC N101 C02	13
67...			692579	EPC 64 C32	19	692737	EPC N101 C04	13
672972	CA H	22	692580	EPC 64 C40	19	692738	EPC N101 C06	13
672973	CA S/H	22	692608	EPC 452 B02	17	692739	EPC N101 C10	13
672974	CA S/H G	22	692609	EPC 452 B04	17	692740	EPC N101 C16	13
69...			692610	EPC 452 B06	17	692741	EPC N101 C20	13
692500	EPC 32 C02	15	692611	EPC 452 B10	17	692742	EPC N101 C25	13
692501	EPC 32 C04	15	692612	EPC 452 B16	17	692743	EPC N101 C32	13
692502	EPC 32 C06	15	692613	EPC 452 B20	17	692744	EPC N101 C40	13
692503	EPC 32 C10	15	692614	EPC 452 B25	17	692745	EPC N451 B02	11
692504	EPC 32 C16	15	692615	EPC 452 B32	17	692746	EPC N451 B04	11
692505	EPC 32 C20	15	692616	EPC 452 B40	17	692747	EPC N451 B06	11
692506	EPC 32 C25	15	692617	EPC 453 B02	17	692748	EPC N451 B10	11
692507	EPC 32 C32	15	692618	EPC 453 B04	17	692749	EPC N451 B16	11
692508	EPC 32 C40	15	692619	EPC 453 B06	17	692750	EPC N451 B20	11
692509	EPC 33 C02	15	692620	EPC 453 B10	17	692751	EPC N451 B25	11
692510	EPC 33 C04	15	692621	EPC 453 B16	17	692752	EPC N451 B32	11
692511	EPC 33 C06	15	692622	EPC 453 B20	17	692753	EPC N451 B40	11
692512	EPC 33 C10	15	692623	EPC 453 B25	17	692754	EPC N61 B02	12
692513	EPC 33 C16	15	692624	EPC 453 B32	17	692755	EPC N61 B04	12
692514	EPC 33 C20	15	692625	EPC 453 B40	17	692756	EPC N61 B06	12
692515	EPC 33 C25	15	692626	EPC 454 B02	17	692757	EPC N61 B10	12
692516	EPC 33 C32	15	692627	EPC 454 B04	17	692758	EPC N61 B16	12
692517	EPC 33 C40	15	692628	EPC 454 B06	17	692759	EPC N61 B20	12
692518	EPC 34 C02	15	692629	EPC 454 B10	17	692760	EPC N61 B25	12
692519	EPC 34 C04	15	692630	EPC 454 B16	17	692761	EPC N61 B32	12
692520	EPC 34 C06	15	692631	EPC 454 B20	17	692762	EPC N61 B40	12
692521	EPC 34 C10	15	692632	EPC 454 B25	17	692763	EPC N101 B02	13
692522	EPC 34 C16	15	692633	EPC 454 B32	17	692764	EPC N101 B04	13
692523	EPC 34 C20	15	692634	EPC 454 B40	17	692765	EPC N101 B06	13
692524	EPC 34 C25	15	692635	EPC 62 B02	19	692766	EPC N101 B10	13
692525	EPC 34 C32	15	692636	EPC 62 B04	19	692767	EPC N101 B16	13
692526	EPC 34 C40	15	692637	EPC 62 B06	19	692768	EPC N101 B20	13
692527	EPC 452 C02	17	692638	EPC 62 B10	19	692769	EPC N101 B25	13
692528	EPC 452 C04	17	692639	EPC 62 B16	19	692770	EPC N101 B32	13
692529	EPC 452 C06	17	692640	EPC 62 B20	19	692771	EPC N101 B40	13
692530	EPC 452 C10	17	692641	EPC 62 B25	19			
692531	EPC 452 C16	17	692642	EPC 62 B32	19			
692532	EPC 452 C20	17	692643	EPC 62 B40	19			
692533	EPC 452 C25	17	692644	EPC 63 B02	19			
692534	EPC 452 C32	17	692645	EPC 63 B04	19			
692535	EPC 452 C40	17	692646	EPC 63 B06	19			
692536	EPC 453 C02	17	692647	EPC 63 B10	19			
692537	EPC 453 C04	17	692648	EPC 63 B16	19			
692538	EPC 453 C06	17	692649	EPC 63 B20	19			
692539	EPC 453 C10	17	692650	EPC 63 B25	19			
692540	EPC 453 C16	17	692651	EPC 63 B32	19			
692541	EPC 453 C20	17	692652	EPC 63 B40	19			
692542	EPC 453 C25	17	692653	EPC 64 B02	19			
692543	EPC 453 C32	17	692654	EPC 64 B04	19			
692544	EPC 453 C40	17	692655	EPC 64 B06	19			
692545	EPC 454 C02	17	692656	EPC 64 B10	19			
692546	EPC 454 C04	17	692657	EPC 64 B16	19			
692547	EPC 454 C06	17	692658	EPC 64 B20	19			
692548	EPC 454 C10	17	692659	EPC 64 B25	19			
692549	EPC 454 C16	17	692660	EPC 64 B32	19			
692550	EPC 454 C20	17	692661	EPC 64 B40	19			
692551	EPC 454 C25	17	692709	EPC N31 C02	10			
692552	EPC 454 C32	17	692710	EPC N31 C04	10			
692553	EPC 454 C40	17	692711	EPC N31 C06	10			
692554	EPC 62 C02	19	692712	EPC N31 C10	10			
692555	EPC 62 C04	19	692713	EPC N31 C16	10			
692556	EPC 62 C06	19	692714	EPC N31 C20	10			
692557	EPC 62 C10	19	692715	EPC N31 C25	10			
692558	EPC 62 C16	19	692716	EPC N31 C32	10			
692559	EPC 62 C20	19	692717	EPC N31 C40	10			
692560	EPC 62 C25	19	692718	EPC N451 C02	11			
692561	EPC 62 C32	19	692719	EPC N451 C04	11			
692562	EPC 62 C40	19	692720	EPC N451 C06	11			
692563	EPC 63 C02	19	692721	EPC N451 C10	11			
692564	EPC 63 C04	19	692722	EPC N451 C16	11			
692565	EPC 63 C06	19	692723	EPC N451 C20	11			
692566	EPC 63 C10	19	692724	EPC N451 C25	11			

Notre politique consiste dans une recherche continue de l'amélioration de la qualité de nos produits. Par conséquent, notre société se réserve le droit de modifier ou d'éliminer à tout moment et sans préavis, les modèles ou sous-ensembles décrits ou illustrés dans le présent catalogue, soit pour améliorer, soit pour toute exigence de caractère constructif ou commercial.

Décembre 2008  
GE Consumer & Industrial



# Découvrez également nos autres nouveautés

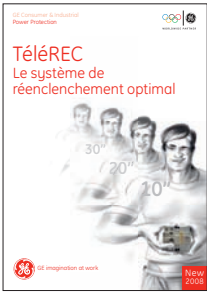

## TélÉREC

TélÉREC est un relais de réenclenchement aux algorithmes variables afin d'assurer une remise sous tension du circuit concerné par l'ouverture de l'interrupteur différentiel après une perte à la terre ou une ouverture manuelle accidentelle.



## T-Line

Une gamme complète des disjoncteurs et d'auxiliaires spécialement développés pour les applications soumises aux fortes vibrations et chocs (matériel roulant et industrie lourde).



## Disjoncteurs photovoltaïques

Une gamme unique de disjoncteurs pour application à courant continu, de très haute performance, assurant la protection de votre installation photovoltaïque.



## Fix-o-Cad

Logiciel pour installations résidentielles  
Réalisation des schémas unifilaires  
Génération des plans d'implantation  
Rédaction automatique des offres

GE POWER CONTROLS FRANCE  
Paris Nord 2  
13, Rue de la Perdrix  
BP 59284 Tremblay en France  
F-95958 Roissy CDG Cedex

Service Clients  
Tél. 0800 919 369  
Fax 0800 916 272

[www.ge.com/fr/powerprotection](http://www.ge.com/fr/powerprotection)



GE imagination at work