

NOUVEAU !

Modulo

VMC HYGROREGLABLE
DE TYPE A OU B
POUR L'HABITAT INDIVIDUEL

document
téléchargé sur



1. Modulo (503101)



■ silencieux

très faible niveau sonore, permet le respect de la N.R.A.

■ efficace

ventilation des débits à extraire en fonction de l'humidité.

■ économie d'énergie

diminution importante des déperditions par renouvellement d'air.

■ facile à installer

raccordements aéraulique et électrique simplifiés.

CERTIFIÉ



VENTILATION HYGROREGLABLE



PROMOTELEC

Vivrélec

Le groupe de VMC **Modulo** associé à des bouches ALIZE HYGRO et ALIZE TEMPO, de marque Anjos, permet d'assurer une extraction d'air en fonction de l'humidité relative dans les pièces dites techniques : cuisine, salle de bains, WC, ...

Les bouches d'extraction 2 et les entrées d'air 3 possèdent leur propre certification NF ou CSTBat.

2. Bouches d'extraction

► cuisine (raccordement Ø 125 mm)

ALIZE HYGRO 10-45/105*
ALIZE HYGRO 10-45/120*
ALIZE HYGRO 10-45/135*
ALIZE TEMPO 45/145*



* à commande mécanique ou électrique

► salle de bains (raccordement Ø 80 mm)

ALIZE HYGRO 5-40



► WC (raccordement Ø 80 mm)

ALIZE TEMPO 5/30*
ALIZE VISION 5/30**
ALIZE 15
ALIZE 30



** à détection de présence (3 piles 1.5 V LR 03)

3. Entrées d'air

► autoréglables

pour système **HYGRO A**
sous avis technique
14/01 - 628



► hygroréglables

pour système **HYGRO B**
sous avis technique
14/01 - 685*03 Ext



NATHER

Composition des kits de VMC HYGRO A et B

système HYGRO A

| Type d'habitation | Kit Modulo A sous avis technique 14/01 - 628 Pièces à ventiler / composition du kit / appellation du kit / code lidic | | | |
|-------------------------------------|--|---|---|---|
| nombre de pièces principales | 1 cuisine 1 salle de bains 1 WC | 1 cuisine 1 salle de bains 2 WC | 1 cuisine 2 salles de bains 1 WC | 1 cuisine 2 salles de bains 2 WC |
| T3 | 1 MODULO 1 ALIZE HYGRO 10-45/105 1 ALIZE HYGRO 5-40 1 ALIZE TEMPO 5/30 | 1 MODULO 1 ALIZE HYGRO 10-45/105 1 ALIZE HYGRO 5-40 2 ALIZE TEMPO 5/30 | 1 MODULO 1 ALIZE HYGRO 10-45/105 2 ALIZE HYGRO 5-40 1 ALIZE TEMPO 5/30 | 1 MODULO 1 ALIZE HYGRO 10-45/105 2 ALIZE HYGRO 5-40 2 ALIZE TEMPO 5/30 |
| Mécanique ¹ | 503102 | 503103 | 503104 | 503105 |
| Méca. avec WC présence ² | 503102 P | 503103 P | 503104 P | 503105 P |
| Electrique ³ | 503102 ELEC | 503103 ELEC | 503104 ELEC | 503105 ELEC |
| Elec. avec WC présence ⁴ | 503102 EP | 503103 EP | 503104 EP | 503105 EP |
| T4 | 1 MODULO 1 ALIZE HYGRO 10-45/135 1 ALIZE HYGRO 5-40 1 ALIZE TEMPO 5/30 | 1 MODULO 1 ALIZE HYGRO 10-45/135 1 ALIZE HYGRO 5-40 2 ALIZE TEMPO 5/30 | 1 MODULO 1 ALIZE HYGRO 10-45/135 2 ALIZE HYGRO 5-40 1 ALIZE TEMPO 5/30 | 1 MODULO 1 ALIZE HYGRO 10-45/135 2 ALIZE HYGRO 5-40 2 ALIZE TEMPO 5/30 |
| Mécanique ¹ | 503112 | 503113 | 503114 | 503115 |
| Méca. avec WC présence ² | 503112 P | 503113 P | 503114 P | 503115 P |
| Electrique ³ | 503112 ELEC | 503113 ELEC | 503114 ELEC | 503115 ELEC |
| Elec. avec WC présence ⁴ | 503112 EP | 503113 EP | 503114 EP | 503115 EP |
| T5 | 1 MODULO 1 ALIZE HYGRO 10-45/135 1 ALIZE HYGRO 5-40 1 ALIZE 30 | 1 MODULO 1 ALIZE HYGRO 10-45/135 1 ALIZE HYGRO 5-40 2 ALIZE 15 | 1 MODULO 1 ALIZE HYGRO 10-45/135 2 ALIZE HYGRO 5-40 1 ALIZE 30 | 1 MODULO 1 ALIZE HYGRO 10-45/135 2 ALIZE HYGRO 5-40 2 ALIZE 15 |
| Mécanique ¹ | 503122 | 503123 | 503124 | 503125 |
| Electrique ³ | 503122 ELEC | 503123 ELEC | 503124 ELEC | 503125 ELEC |
| T6 et T7 | 1 MODULO 1 ALIZE TEMPO 45/145 1 ALIZE HYGRO 5-40 1 ALIZE 30 | 1 MODULO 1 ALIZE TEMPO 45/145 1 ALIZE HYGRO 5-40 2 ALIZE 15 | 1 MODULO 1 ALIZE TEMPO 45/145 2 ALIZE HYGRO 5-40 1 ALIZE 30 | 1 MODULO 1 ALIZE TEMPO 45/145 2 ALIZE HYGRO 5-40 2 ALIZE 15 |
| Mécanique ¹ | 503132 | 503133 | 503134 | 503135 |
| Electrique ³ | 503132 ELEC | 503133 ELEC | 503134 ELEC | 503135 ELEC |

système HYGRO B

| Type d'habitation | Kit Modulo B sous avis technique 14/01 - 685*03 Ext Pièces à ventiler / composition du kit / appellation du kit / code lidic | | | |
|-------------------------------------|---|---|---|---|
| nombre de pièces principales | 1 cuisine 1 salle de bains 1 WC | 1 cuisine 1 salle de bains 2 WC | 1 cuisine 2 salles de bains 1 WC | 1 cuisine 2 salles de bains 2 WC |
| T3 et T4 | 1 MODULO 1 ALIZE HYGRO 10-45/120 1 ALIZE HYGRO 5-40 1 ALIZE TEMPO 5/30 | 1 MODULO 1 ALIZE HYGRO 10-45/120 1 ALIZE HYGRO 5-40 2 ALIZE TEMPO 5/30 | 1 MODULO 1 ALIZE HYGRO 10-45/120 2 ALIZE HYGRO 5-40 1 ALIZE TEMPO 5/30 | 1 MODULO 1 ALIZE HYGRO 10-45/120 2 ALIZE HYGRO 5-40 2 ALIZE TEMPO 5/30 |
| Mécanique ¹ | 503212 | 503213 | 503214 | 503215 |
| Méca. avec WC présence ² | 503212 P | 503213 P | 503214 P | 503215 P |
| Electrique ³ | 503212 ELEC | 503213 ELEC | 503214 ELEC | 503215 ELEC |
| Elec. avec WC présence ⁴ | 503212 EP | 503213 EP | 503214 EP | 503215 EP |
| T5 et plus | 1 MODULO 1 ALIZE HYGRO 10-45/135 1 ALIZE HYGRO 5-40 1 ALIZE TEMPO 5/30 | 1 MODULO 1 ALIZE HYGRO 10-45/135 1 ALIZE HYGRO 5-40 2 ALIZE TEMPO 5/30 | 1 MODULO 1 ALIZE HYGRO 10-45/135 2 ALIZE HYGRO 5-40 1 ALIZE TEMPO 5/30 | 1 MODULO 1 ALIZE HYGRO 10-45/135 2 ALIZE HYGRO 5-40 2 ALIZE TEMPO 5/30 |
| Mécanique ¹ | 503222 | 503223 | 503224 | 503225 |
| Méca. avec WC présence ² | 503222 P | 503223 P | 503224 P | 503225 P |
| Electrique ³ | 503222 ELEC | 503223 ELEC | 503224 ELEC | 503225 ELEC |
| Elec. avec WC présence ⁴ | 503222 EP | 503223 EP | 503224 EP | 503225 EP |







¹ version mécanique : bouches Alizé Cuisine et Tempo WC à commande manuelle (cordelette avec renvoi d'angle)

³ version électrique : bouches Alizé Cuisine et Tempo WC à commande électrique (à asservir à un appareillage électrique)

² et ⁴ : la bouches Alizé Tempo WC devient une Alizé Vision à détection automatique de présence (fonctionne avec 3 piles 1.5 V LR 03)

Hygropack



| | | | |
|--|--|--|---|
|  | cuisine ALIZE HYGRO 10-45/105 10-45/120 10-45/135 | 534123 ou 534123 ELEC 534125 ou 534125 ELEC 534126 ou 534126 ELEC | Equipée d'un module hygroréglable* et d'un volet à actionner par une cordelette ou électriquement par le biais du bouton-poussoir à ouverture pour obtenir le débit de pointe, avec retour automatique au débit permanent après 30 minutes. Fournie avec une manchette placo 3 griffes Ø 125 mm |
|  | cuisine ALIZE TEMPO 45/145 | 533127 ou 533127 ELEC | Equipée d'un module fixe autoréglable et d'un volet à actionner par une cordelette ou électriquement par le biais du bouton-poussoir à ouverture pour obtenir le débit de pointe, avec retour automatique au débit permanent après 30 minutes. Fournie avec une manchette placo 3 griffes Ø 125 mm |
|  | salle de bains ALIZE HYGRO 5-40 | 534111 | Equipée d'un module hygroréglable* Fournie avec une manchette placo 3 griffes Ø 80 mm |
|  | WC ALIZE TEMPO 5/30 | 534101 ou 534101 ELEC | Equipée d'un module fixe autoréglable et d'un volet à actionner par une cordelette ou électriquement par le biais du va-et-vient pour obtenir le débit de pointe, avec retour automatique au débit permanent après 30 minutes. Fournie avec une manchette placo 3 griffes Ø 80 mm |
|  | WC ALIZE VISION 5/30 | 534103 PRES | Equipée d'un volet asservi à une détection automatique de présence pour obtenir le débit de pointe avec retour automatique au débit permanent après 30 minutes. Alimentation : 3 piles 1.5 V type LR 03, non fournies. Fournie avec une manchette placo 3 griffes Ø 80 mm |
|  | WC ALIZE 15 30 | 533301 533302 | Equipée d'un module fixe autoréglable de 15 ou 30 m ³ /h. Fournie avec une manchette placo 3 griffes Ø 80 mm |

*le module hygroréglable permet d'obtenir une variation du débit d'air extrait en fonction de l'humidité relative mesurée à la bouche. Il a la particularité d'être hors de la veine d'air et de ne pas s'encrasser.

| Type de bouche | HYGRO A sous avis technique n°14/01 - 628 | | | | | | | HYGRO B sous avis technique n°14/01 - 685*03 Ext | | | | | |
|---|--|----|----|------------|----|------------|----|---|----|----|----|----|----|
| | T3 | T4 | T5 | T5 2 WC | T6 | T6 2 WC | T7 | T7 2 WC | T3 | T4 | T5 | T6 | T7 |
| à associer uniquement avec le groupe de vmc Modulo (503101) selon avis techniques | | | | | | | | | | | | | |
| bouches cuisine | | | | | | | | | | | | | |
| ALIZE HYGRO 10-45/105 534123 | ● | | | | | | | | | | | | |
| ALIZE HYGRO 10-45/105 ELEC 534123 ELEC | ● | | | | | | | | | | | | |
| ALIZE HYGRO 10-45/120 534125 | | | | | | | | | ● | ● | | | |
| ALIZE HYGRO 10-45/120 ELEC 534125 ELEC | | | | | | | | | ● | ● | | | |
| ALIZE HYGRO 10-45/135 534126 | | ● | ● | ● | | | | | | | ● | ● | ● |
| ALIZE HYGRO 10-45/135 ELEC 534126 ELEC | | ● | ● | ● | | | | | | | ● | ● | ● |
| ALIZE HYGRO 45/145 533127 | | | | | ● | ● | ● | ● | | | | | |
| ALIZE HYGRO 45/145 ELEC 533127 ELEC | | | | | ● | ● | ● | ● | | | | | |
| bouches salle de bains | | | | | | | | | | | | | |
| ALIZE HYGRO 5-40 534111 | ● | ● | ● | ● | ● | ● | ● | ● | ● | ● | ● | ● | ● |
| bouches WC | | | | | | | | | | | | | |
| ALIZE TEMPO 5/30 534101 | ● | ● | | | | | | | ● | ● | ● | ● | ● |
| ALIZE TEMPO 5/30 ELEC 534101 ELEC | ● | ● | | | | | | | ● | ● | ● | ● | ● |
| ALIZE VISION 5/30 PRESENCE 534103 PRES | ● | ● | | | | | | | ● | ● | ● | ● | ● |
| bouches WC (pour T5, T6, T7 en hygro A) | | | | | | | | | | | | | |
| ALIZE 30 533302 | | | ● | | ● | | ● | | | | | | |
| ALIZE 15 (par WC, si 2 WC) 533301 | | | | ● | | ● | | ● | | | | | |

Une salle d'eau (cellier, buanderie) sera à équiper d'une bouche WC ALIZE TEMPO, TEMPO ELEC ou VISION 5/30.

| Entrée d'air - répartition | | | | HYGRO A | | | | HYGRO B | | | |
|--|-----------------|--------------|---------------|---------|----|----|---------|---------|----|----|---------|
| avec isolement acoustique Dn, e, w (Ctr) 37 dB | | | | T3 | T4 | T5 | T6 et + | T3 | T4 | T5 | T6 et + |
| séjour | type | débit | réf. | | | | | | | | |
| autoréglable | ISOLA2 / CE2A | 30 | 532053 | | | | ● (x 2) | | | | |
| | ISOLA2 / CE2A | 45 | 532055 | ● | ● | ● | | ● | ● | ● | ● (x 2) |
| hygroréglable | ISOLA HY / CE2A | 7-40 | 532501 | | | | | | | | |
| chambre | type | débit | réf. | | | | | | | | |
| autoréglable | ISOLA2 / CE2A | 22 | 532051 | | | ● | | | | | |
| | ISOLA2 / CE2A | 30 | 532053 | | | | ● | | | | |
| | ISOLA2 / CE2A | 45 | 532055 | ● | ● | | | ● | ● | ● | ● |
| hygroréglable | ISOLA HY / CE2A | 7-40 | 532501 | | | | | | | | |

Concept aéraulique

La turbine centrifuge à action permet d'obtenir une pression quasiment constante (entre 100 et 140 Pa) sur une plage de débits pouvant aller de 20 à 300 m³/h conformément aux avis techniques 14/01 - 628 et 14/01 - 685*03 Ext.

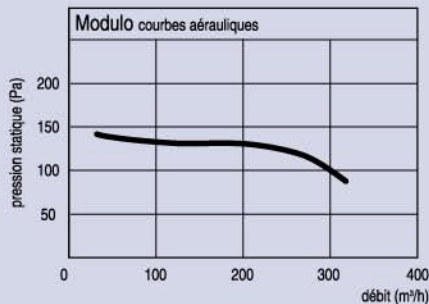

Répartition des piquages

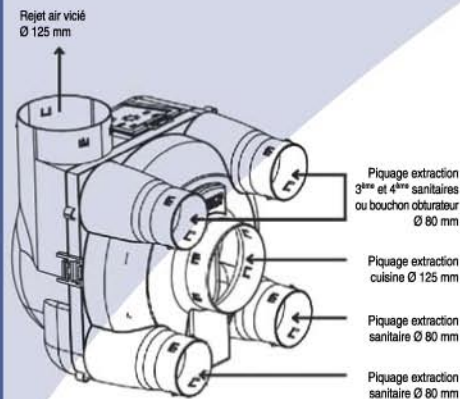

Caractéristiques électriques

| | |
|--------------|----------------------|
| alimentation | ~ 230 V, 1 Ph, 50 Hz |
| isolation | classe B |
| puissance | 44 / 52 W |
| intensité | 0.24 A |

Dimensions

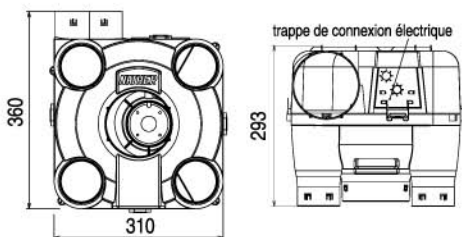

ATTENTION : la VMC ne doit jamais être arrêtée.

Mise en place du Modulo

Il est destiné à une installation en combles de l'habitation. Il doit être suspendu à l'aide de la ficelle.

Il sera situé de préférence au-dessus d'une pièce technique et à l'endroit le plus central par rapport aux bouches d'extraction.

Raccordement aéraulique

Nous vous recommandons de raccorder le rejet à un chapeau-toiture.

Le parcours des gaines de ventilation reliant le Modulo aux différentes bouches doit être le plus rectiligne possible sans longueurs inutiles.

Il est recommandé d'utiliser de la gaine isolée (type TH : Ø 80, **550131** ; Ø 125, **550133**) afin d'éviter un phénomène de condensation à l'intérieur des gaines.

Implantation et mise en oeuvre des bouches d'extraction

Afin de ne pas être exagérément influencées par la chaleur dégagée par les différents appareils de chauffage, les bouches d'extraction ne doivent pas être placées au droit des appareils, mais à une distance, en projection verticale, d'au moins 50 cm de ceux-ci.

Les bouches peuvent être montées en paroi verticale ou en plafond, grâce à leur manchette placée 3 griffes :

- Ø 125 pour la cuisine
- Ø 80 pour les sanitaires.



Le montage en plafond des bouches cuisine ou WC, commandées par une cordelette, nécessite l'emploi du renvoi d'angle afin de pouvoir guider la cordelette. Il est impératif de fixer par vis la platine support (3) de la bouche ALIZE HYGRO ELEC sur la paroi ou le plafond en utilisant les trois trous prévus à cet effet.

Le démontage de la platine n'est pas nécessaire pour les opérations courantes d'entretien.

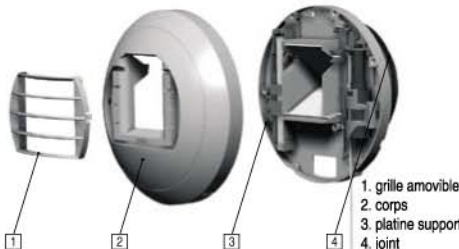

Alizé Elec

L'alimentation 230 V s'effectue par un câble 2 fils de 2 x 1,5 mm² de section, à encastrer et entrant par l'arrière de la platine support.

La platine électronique et l'actionneur électrique sont en permanence sous tension. Le bouton-poussoir à ouverture ou le va-et-vient permettent le passage au débit maximum, sous un délai de 40 secondes pour une durée de 30 mn.

A la première mise sous tension, la bouche passe au débit maximum.

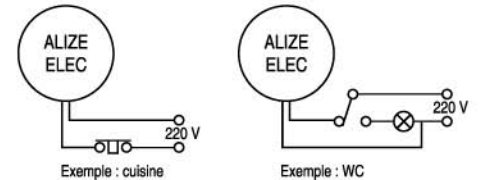

Alizé Vision

Cette bouche est équipée d'un module à détection de présence (lentille de Fresnel).

Elle doit être alimentée avec 3 piles de 1.5 V type LR 03.

Entretien

■ VMC Modulo

Avant toute intervention sur le groupe, il faudra couper l'alimentation sans qu'elle puisse être rétablie accidentellement.

Vérifier annuellement l'état de salissure des compartiments internes et de la turbine de votre appareil et nettoyez-les avec un chiffon si nécessaire.

Répéter ces opérations au niveau des entrées d'air situées dans le séjour et les chambres.

■ bouches

Les bouches ALIZE HYGRO, TEMPO et VISION nécessitent un entretien régulier (2 fois par an minimum).

Avant toute intervention sur les bouches ALIZE ELEC, couper impérativement l'alimentation correspondante au tableau électrique.

Retirer le corps (2) avec sa grille (1) de la platine afin de les nettoyer à l'eau savonneuse sans démonter le volet.

Les éléments fixes de la platine (3) ne nécessitent pas d'entretien particulier et seul un professionnel pourra intervenir sur ceux-ci.

Remonter le corps de la grille sur la platine.

Garantie

2 ans ; elle concerne les pièces retournées en usine et reconnues défectueuses par Nather.

distribué par :

document
téléchargé sur

 **melpro.fr**
DISTRIBUTEUR OFFICIEL

**Nather
ventilation**

ZI de Grangeneuve
375 rue Jean Rostand
26800 Portes-lès-Valence - France
Tél. : +33 (0) 4 75 57 97 00
Fax : +33 (0) 4 75 57 22 32
e-mail : nather@nather.fr
www.nather.fr ◀