

Une famille pour répondre à toutes vos installations

La série T d'OBO

téléchargé sur
melp^{ro}.fr
DISTRIBUTEUR OFFICIEL

Des boîtes de dérivation aux multiples facettes:
sept dimensions, six variantes, une seule famille.

VBS Systèmes de raccordement et de fixation

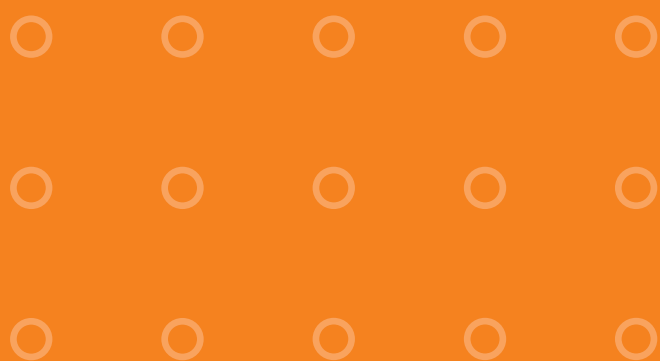

OBO
BETTERMANN

Dans cette famille, chacun a son rôle

Performant dans toutes les dimensions



Taille réelle T 25

Une nouvelle famille au service de l'installation professionnelle : la série T regroupe les boîtes de dérivation qui sont adaptées à tous les besoins. Chacune des boîtes excellent dans sa spécialité, qu'il s'agisse du petit modèle (T 25), du modèle moyen (T 100) ou encore du grand modèle (T 350). D'un point de vue fonctionnel, la série T est parfaitement au point. Équipée d'un couvercle emboîtable ou d'un couvercle 1/4 de tour, de 4, 10 ou 24 entrées, ces nouvelles boîtes sont la solution parfaite pour chacune de vos tâches. Avec la série T, OBO propose la gamme la plus complète du marché européen. Et vous, les professionnels, vous verrez votre travail simplifié un peu plus encore !



T 25



T 40



T 60



T 100



T 160



T 250



T 350





Les avantages de la série T

- **Indice de protection** : de IP55 à IP66
- **Tension nominale** : 400V
- **Section nominale** : de 2,5 mm² à 35 mm²
- **Parois latérales** : modèles ouverts et fermés
- **Embouts à tétine** : pour câbles de 0 à 34 mm
- **Entrées** : de 4 à 24 , également pour presse-étoupes M25, M32 et M40
- **Couleurs** : gris clair, ivoire, blanc pur et également gris clair avec couvercle rouge
- **Sans halogène** : sans chlore, fluor et brome
- **Résistance au fil incandescent** : 650°C ou 960°C
- **Couvercle de boîte** : couvercle emboîtable ou 1/4 de tour

Taille réelle T 350

Une réunion de famille Tout en un clin d'œil

Avec ou sans entrée ?

Pratique : sur la version standard, les parois latérales sont équipées d'ouvertures fermées par 4 à 24 embouts à tétine. En outre, les boîtes de dérivation sans entrée sont disponibles pour une installation personnalisée.



T 25

Ø 80 x 51



T 40

90 x 90 x 52



T 60

114 x 114 x 57



T 100

151 x 117 x 67



Discrètes ou tape à l'œil ?

Hautes en couleur : toutes les boîtes de dérivation avec embouts à tétine sont disponibles dans les couleurs gris clair, ivoire, blanc pur et gris clair avec couvercle rouge.





T 160

190 x 150 x 77



T 250

240 x 190 x 95



T 350

285 x 201 x 120



Une famille aux multiples talents

Caractéristiques de la série T partie I



Tableau d'informations dans le couvercle

Clair et informatif : le tableau contient des informations sur le nombre maximal de conducteurs et de borniers possibles en fonction de la section des câbles installés.

Une famille de renom

La série T compte bon nombre de parents à qui elle s'adapte parfaitement bien. Dans le cadre de l'installation professionnelle, OBO propose en tant que fournisseur de systèmes, des presse-étoupes et du matériel électrique allant des colliers de fixation aux vis et chevilles en complément des boîtes de dérivation. Pour le montage et la fixation des chemins de câbles OBO de la gamme des systèmes de support de câbles KTS, les supports de boîte spécialement conçus à cet usage conviennent parfaitement. OBO vous propose un système complet et ingénieux provenant d'un seul et même fournisseur.



Zone de marquage

Clairement identifiable : les zones de marquage sur tous les couvercles des boîtes permettent une identification détaillée des câbles et réseaux installés.



Douille pour tubes

Capacité de raccordement : les boîtes de dérivation avec entrées peuvent également être équipées de douilles pour tubes. Vous pouvez ainsi relier les conduits aux boîtes de dérivation.



Embouts à tétine

Simple : toutes les boîtes avec entrées sont fermées à l'aide d'embouts à tétine. Ces passe-câbles permettent d'installer des câbles sans outils simplement en les défonçant.



Marquage de positionnement

Alignées : tous les côtés des boîtes de dérivation sont dotés de repères permettant de les aligner entre elles.



Entrées défonçables dans le fond

En option : le fond de la boîte est équipé d'entrées défonçables, servant de passages pour les câbles provenant du support.

Variante sans entrées

Adaptable : sur les variantes sans entrées, l'ouverture se fait à l'endroit souhaité.



Fixation sur rail DIN

Bien rangé : le fond des boîtes de dérivation T 60 à T 350 peut accueillir des rails DIN montés en position transversale ou longitudinale.



Fixation pour bornier de raccordement

Fixation assurée : à l'intérieur des boîtes de dérivation T25 à T100 un bornier de raccordement peut être inséré facilement.



Fixation au sol/au mur

Solide comme un roc : le fond de la boîte est doté de deux à quatre entrées défonçables offrant la possibilité de la fixer. Les deux capuchons de protection fournis permettent d'isoler les vis de fixation.



Fixation murale à l'aide d'un cône d'angle

À monter : à partir de la dimension T 60, les boîtes de dérivation peuvent être fixées grâce aux cônes d'angle destinés ensuite à la fixation du couvercle.



Une famille aux multiples talents

Caractéristiques de la série T partie II

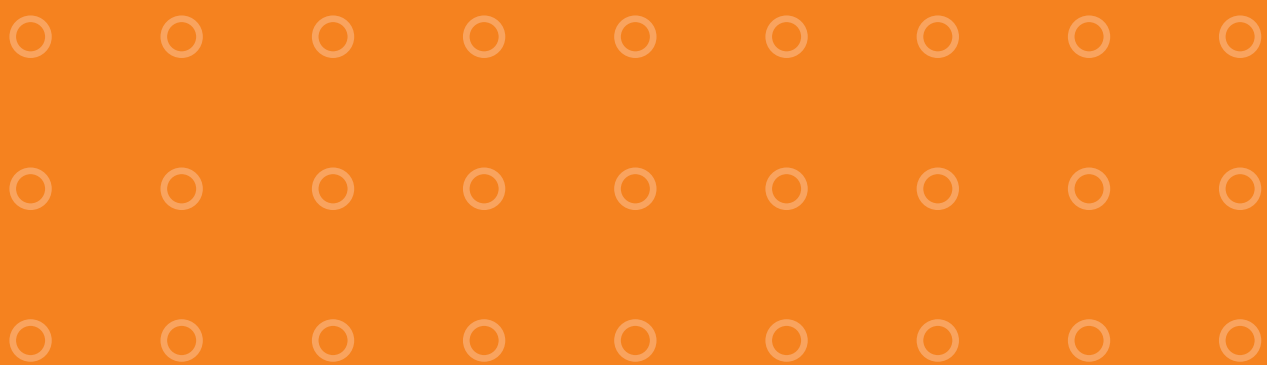

Même dans une famille unie, la température peut monter

En cas d'incendie, la série T offre une sécurité maximale. Toutes les boîtes de dérivation ont subi un test de résistance au fil incandescent jusqu'à 650°C selon la norme DIN EN 60695-2-11 et porte le marquage VDE. Pour répondre à des exigences plus élevées en matière de résistance jusqu'à 960°C, nous vous proposons une variante spéciale. Les modèles particulièrement résistants au fil incandescent sont désignés par la lettre F placée à la fin du type du chaque produit, p. ex. T 60F. Toutes les boîtes sont fabriquées en polypropylène sans halogène et ne contiennent ni fluor, ni chrome ni brome.



Système anti-torsion

Sécurisées : les boîtes de dérivation rondes et le plus petit modèle carré avec un filetage intérieur sur le fond se bloquent à l'aide des crampons anti-torsion.

Filetage M6 dans le fond

Installées solidement : grâce au filetage dans le fond de la boîte, les deux petites dimensions T 25 et T 40 peuvent être vissées sur un filetage M6.



Couvercle emboîtable

Pratique et efficace : les boîtes de dérivation T 25 et T 40 de la série T sont fermées à l'aide d'un couvercle emboîtable, sans vis.

Couvercle imperdable avec lien

Toujours complète : chaque couvercle est fixé à l'intérieur au fond de la boîte par un lien détachable et par conséquent ne peut pas être perdu.



Ouverture/Fermeture

À la vitesse de l'éclair : à partir de la dimension T 60, le couvercle se fixe sur la partie inférieure avec une fermeture en utilisant un tournevis plat ; elle s'ouvre et se ferme en opérant un quart de tour.

Indice de protection IP 55

Protection assurée : toutes les boîtes de dérivation de la série T disposent, conformément au contrôle du VDE, d'une projection minimale IP 55 contre la poussière et les projections d'eau.



Marquage de positionnement

Alignées : tous les côtés des boîtes de dérivation sont dotés de repères permettant de les aligner entre elles.

Possibilité de plombage

Sécurisées : à partir de la dimension T 60, les boîtes de dérivation peuvent être plombées par le biais des verrous.



Ouvertures d'évaporation de la condensation

Un détail important : chaque paroi latérale de la boîte de dérivation est dotée d'une ouverture d'évacuation de la condensation, qui peut être défoncée en cas de besoin.





Joint torique moulé sur le couvercle

Étanchéité assurée : les couvercles des boîtes de dérivation sont dotés d'un joint torique moulé à partir de la dimension T 60. Cette caractéristique permet d'atteindre un indice de protection élevé jusqu'à IP 66.







Caractéristiques techniques

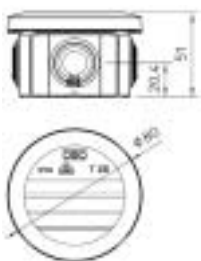



La série T

T 25  **400 V**
  **IP 65**
  **M25**

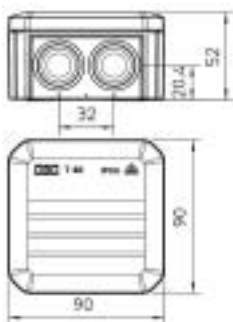





T 40  **400 V**
  **IP 55**
  **M25**

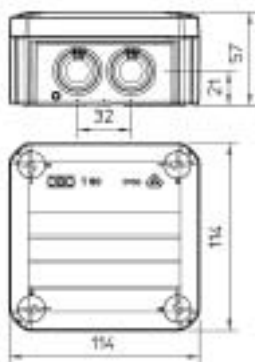





T 60  **400 V**
  **IP 66**
  **M25**

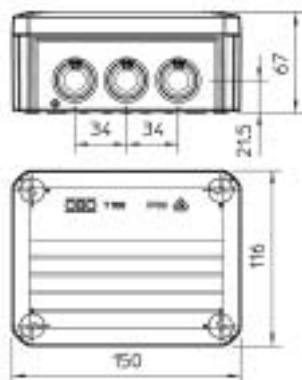





T 100  **400 V**
  **IP 66**
  **M25**

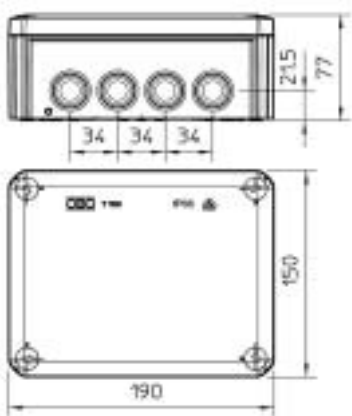





T 160  **400 V**
  **IP 66**
  **M25 M32**

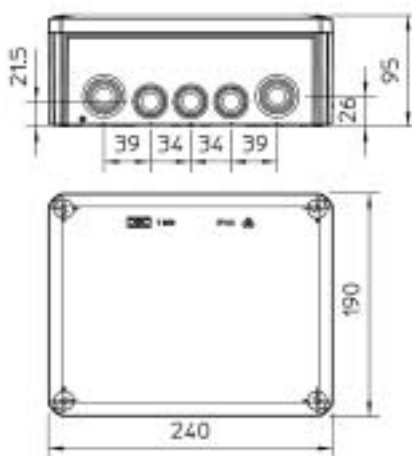

T 250  **400 V**
  **IP 66**
  **M25 M32**



T 350  **400 V**
  **IP 66**
  **M32 M40**

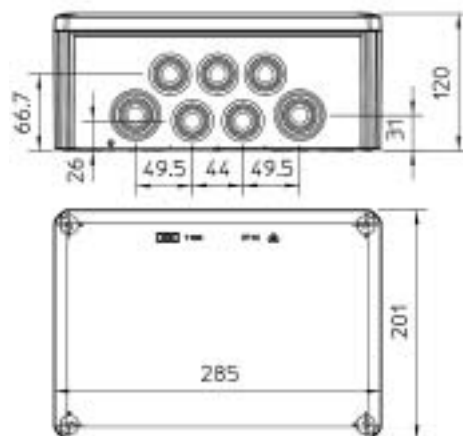

Verband der Elektrotechnik, Elektronik, Informationstechnik e.V., Allemagne



Tension nominale



Section nominale



Sans halogène : sans chlore, fluor et brome



Indice de protection



Résistant au fil incandescent



Entrées de câbles



Taille des entrées

Accessoires :

Nous avons pensé à tout.



Fixation sur plaque de montage

Attachées : la partie inférieure des boîtes est dotée de deux à quatre cônes d'angle de fixation pour vis de 3,5 x 9,5 mm permettant une fixation aisée aux plaques de montage.



Bornier de raccordement

Enfichés : un bornier de raccordement peut être ajouté aux boîtes T 25 à T 100. Il s'enfiche sur l'emplacement prévu dans le fond de la boîte.



Bornes

Bien raccordées : les bornes Dolü et les bornes à fiche d'OBO garantissent toujours une connexion sûre.



Accessoires de fixation

Préparé à toutes les possibilités : OBO offre une gamme complète de matériel de fixation pour assurer un montage rapide sur tous les supports.



Presse-étoupes

Complétées et améliorées : les entrées dans la boîte sont adaptées aux dimensions extérieures du filetage des presse-étoupes OBO. Pour augmenter la protection mécanique, les passe-câbles peuvent être remplacés par des presse-étoupes.

Type	Couleur	Matériau	R. f.
Boîtes de dérivation de la série T avec entrées			
T 25	gris clair	PP	2007 02 9
T 40	gris clair	PP	2007 04 5
T 60	gris clair	PP	2007 06 1
T 100	gris clair	PP	2007 07 7
T 160	gris clair	PP/GF	2007 09 3
T 250	gris clair	PP/GF	2007 10 9
T 350	gris clair	PP/GF	2007 12 5



Boîtes de dérivation de la série T avec entrées			
T 25	ivoire	PP	2007 58 1
T 40	ivoire	PP	2007 58 4
T 60	ivoire	PP	2007 58 7
T 100	ivoire	PP	2007 59 0
T 160	ivoire	PP/GF	2007 59 3
T 250	ivoire	PP/GF	2007 59 6
T 350	ivoire	PP/GF	2007 59 9



Boîtes de dérivation de la série T sans entrées			
T 40	gris clair	PP	2007 22 3
T 60	gris clair	PP	2007 23 9
T 100	gris clair	PP	2007 25 5
T 160	gris clair	PP/GF	2007 27 1
T 250	gris clair	PP/GF	2007 28 7
T 350	gris clair	PP/GF	2007 30 3



Boîtes de dérivation de la série T avec entrées, couvercle rouge			
T 25	rouge/gris	PP	2007 62 2
T 40	rouge/gris	PP	2007 63 0
T 60	rouge/gris	PP	2007 63 8
T 100	rouge/gris	PP	2007 64 4
T 160	rouge/gris	PP/GF	2007 64 9
T 250	rouge/gris	PP/GF	2007 65 7
T 350	rouge/gris	PP/GF	2007 66 5



Boîtes de dérivation de la série T avec entrées			
T 25	blanc pur	PP	2007 50 9
T 40	blanc pur	PP	2007 51 7
T 60	blanc pur	PP	2007 52 5
T 100	blanc pur	PP	2007 53 3
T 160	blanc pur	PP/GF	2007 54 1
T 250	blanc pur	PP/GF	2007 55 4
T 350	blanc pur	PP/GF	2007 56 8



Boîtes de dérivation de la série T avec entrées, résistantes au fil incandescent*			
T 25F	gris clair	PP	2007 31 2
T 40F	gris clair	PP	2007 32 0
T 60F	gris clair	PP	2007 33 9
T 100F	gris clair	PP	2007 34 7
T 160F	gris clair	PP/GF	2007 35 5
T 250F	gris clair	PP/GF	2007 36 3
T 350F	gris clair	PP/GF	2007 37 1



* jusqu'à 960°



Type	Matériau	Dimension	N° art.
Emboutis à tétine pour câbles, gris clair			
EDK	EVA	fi 25/4-20	2011 63 8
EDK	EVA	fi 32/4-25	2011 64 6
EDK	EVA	fi 40/4-32	2011 65 4
Emboutis à tétine pour câbles, ivoire			
EDK	EVA	fi 25/4-20	2011 66 6
EDK	EVA	fi 32/4-25	2011 67 0
EDK	EVA	fi 40/4-32	2011 67 4
Emboutis à tétine pour câbles, blanc pur			
EDK	EVA	fi 25/4-20	2011 68 9
EDK	EVA	fi 32/4-25	2011 69 7
EDK	EVA	fi 40/4-32	2011 70 0



Douilles pour tubes, gris clair			
EDR	PVC	fi 25/16-20	2011 50 6
EDR	PVC	fi 25/20-25	2011 51 4
EDR	PVC	fi 32/20-25	2011 52 2
EDR	PVC	fi 32/25-32	2011 53 0
EDR	PVC	fi 40/25-32	2011 53 8
EDR	PVC	fi 40/32-40	2011 54 6



Une famille qui gagne à être connue

La série T sait également séduire par son design. Les boîtes de dérivation s'intègrent harmonieusement aux couleurs de votre ambiance intérieure et permettent de placer des touches colorées car elles existent non seulement dans la couleur standard gris clair (RAL 7035), mais également dans d'autres coloris comme l'ivoire (RAL 1015), le blanc pur (RAL 9010) et le gris clair avec couvercle rouge.

Le design est moderne et harmonieux. Toutes les boîtes carrées présentent les mêmes contours d'angle saillants pour assurer une conception uniforme. Les contours fluides du couvercle éliminent les arêtes vives. En outre, le couvercle s'associe et renforce la boîte pour offrir une plus grande stabilité aux parois. Les embouts à tétine sont plats et insérés dans la boîte de sorte qu'ils ne dépassent pas. Vous pouvez ainsi installer les boîtes l'une à côté de l'autre sans perte d'espace.



OBO. Le matériel des professionnels.



VBS TBS KTS BSS LFS EGS UFS

OBO BETTERMANN France SASU

Zone industrielle des Béthunes
2-4 Avenue de l'Île de France
BP 49524 Saint Ouen l'Aumône
95060 Cergy Pontoise CEDEX

Tél. +33 (0)1.34.40.70.20
Fax +33 (0)1.34.40.70.29
E-mail info@obo.fr
www.obo.fr

OBO
BETTERMANN